

Puzzi 100  
Puzzi 200

 **KÄRCHER**<sup>®</sup>

Deutsch	3
English	9
Français	16
Italiano	23
Nederlands	30
Español	37
Português	44
Dansk	51
Norsk	57
Svenska	63
Suomi	69
Ελληνικά	75
Türkçe	82
Русский	88
Magyar	95
Čeština	101
Slovenščina	107
Polski	113
Românește	120
Slovenčina	126
Hrvatski	132
Srpski	138
Български	144
Eesti	151
Latviešu	157
Lietuviškai	163
Українська	169



Register and win!  
[www.karcher.com](http://www.karcher.com)



59566940 07/12

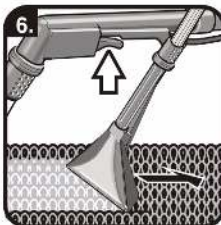
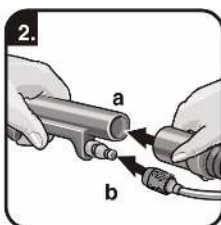
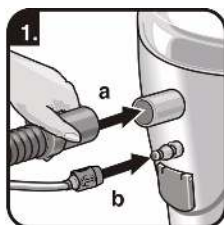
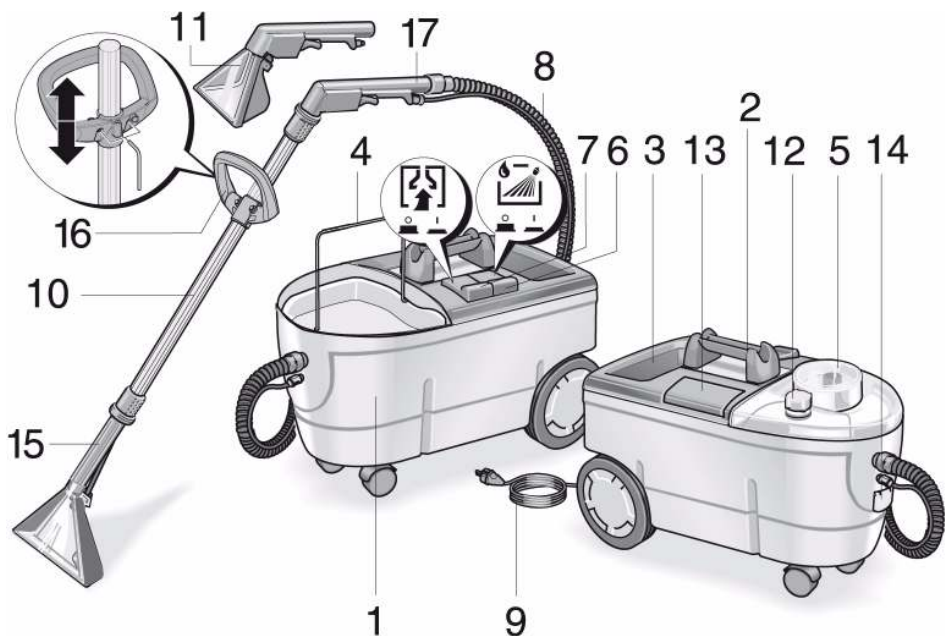



Lesen Sie vor der ersten Benutzung Ihres Gerätes diese Originalbetriebsanleitung, handeln Sie danach und bewahren Sie diese für späteren Gebrauch oder für Nachbesitzer auf.

- Vor erster Inbetriebnahme Sicherheitshinweise Nr. 5.956-251 unbedingt lesen!
- Bei Nichtbeachtung der Betriebsanleitung und der Sicherheitshinweise können Schäden am Gerät und Gefahren für den Bediener und andere Personen entstehen.
- Bei Transportschaden sofort Händler informieren.

## Inhaltsverzeichnis

Umweltschutz . . . . .	DE . . . 1
Symbole in der Betriebsanleitung . . . . .	DE . . . 1
Bestimmungsgemäße Verwendung . . . . .	DE . . . 1
Geräteübersicht . . . . .	DE . . . 2
Inbetriebnahme . . . . .	DE . . . 2
Bedienung . . . . .	DE . . . 2
Reinigungsmethoden . . . . .	DE . . . 3
Außerbetriebnahme . . . . .	DE . . . 3
Transport . . . . .	DE . . . 4
Lagerung . . . . .	DE . . . 4
Pflege und Wartung . . . . .	DE . . . 4
Hilfe bei Störungen . . . . .	DE . . . 4
Ersatzteile . . . . .	DE . . . 5
Garantie . . . . .	DE . . . 5
EG-Konformitätserklärung . . . . .	DE . . . 5
Technische Daten . . . . .	DE . . . 6

## Umweltschutz

	Die Verpackungsmaterialien sind recyclebar. Bitte werfen Sie die Verpackungen nicht in den Hausmüll, sondern führen Sie diese einer Wiederverwertung zu.
	Altgeräte enthalten wertvolle recyclingfähige Materialien, die einer Verwertung zugeführt werden sollten. Batterien, Öl und ähnliche Stoffe dürfen nicht in die Umwelt gelangen. Bitte entsorgen Sie Altgeräte deshalb über geeignete Sammelsysteme.

**Hinweise zu Inhaltsstoffen (REACH)**  
 Aktuelle Informationen zu Inhaltsstoffen finden Sie unter:  
[www.kaercher.de/REACH](http://www.kaercher.de/REACH)

## Symbole in der Betriebsanleitung

- ⚠ Gefahr**  
*Für eine unmittelbar drohende Gefahr, die zu schweren Körperverletzungen oder zum Tod führt.*
- ⚠ Warnung**  
*Für eine möglicherweise gefährliche Situation, die zu schweren Körperverletzungen oder zum Tod führen könnte.*
- Vorsicht**  
*Für eine möglicherweise gefährliche Situation, die zu leichten Verletzungen oder zu Sachschäden führen kann.*

## Bestimmungsgemäße Verwendung

Dieses Sprühextraktionsgerät ist bestimmt zur gewerblichen Verwendung als Nassreinigungsggerät für Teppichböden entsprechend den in dieser Bedienungsanleitung sowie in den Sicherheitshinweise für Bürstenreinigungsggeräte und Sprühextraktionsgeräten angegebenen Beschreibungen und Sicherheitshinweisen.

## Geräteübersicht

### Abbildungen siehe Seite 2

- 1 Gehäuse
- 2 Tragegriff
- 3 Frischwassertank mit Sieb
- 4 Schmutzwassertank, entnehmbar
- 5 Deckel
- 6 Schalter Sprühen
- 7 Schalter Saugen
- 8 Sprüh-/Saugschlauch
- 9 Netzkabel
- 10 Saugrohr
- 11 Handdüse für die Polsterreinigung (Option)
- 12 Behälter für Entschäummittel (Puzzi 200)
- 13 Aufbewahrungsfach für RM-Tabs (Puzzi 200)
- 14 Zusatzsteckdose für Profiwaschkopf PW 10
- 15 Bodendüse für Teppichreinigung
- 16 Handgriff
- 17 Krümmer

## Inbetriebnahme

- ➔ Saugrohr auf Bodendüse aufstecken und Überwurfmutter an der Bodendüse handfest anziehen (Linksgewinde).

### Vorsicht

Beim Zusammenstecken darauf achten, dass die Sprühleitung in Saugrohr und Bodendüse aufeinandertreffen.

- ➔ Bei Bedarf Handgriff auf Saugrohr schieben und in gewünschter Position mit beiliegendem Innensechskantschlüssel festschrauben.
- ➔ Krümmer auf Saugrohr stecken und Überwurfmutter am Krümmer handfest anziehen.

### Vorsicht

Beim Zusammenstecken darauf achten, dass die Sprühleitung in Saugrohr und Krümmer aufeinandertreffen.

### Abbildungen siehe Seite 2

- ➔ Saugschlauch auf den Saugschlauchanschluss des Gerätes stecken. Kupplung des Frischwasserschlauchs am Frischwasseranschluss des Gerätes einstecken und einrasten.

### siehe Abbildung 1

- ➔ Saugschlauch mit dem Krümmer der Handdüse verbinden. Kupplung des Frischwasserschlauchs mit dem Krümmer verbinden und einrasten.

### siehe Abbildung 2

Die Handdüse für Polsterreinigung (nicht im Lieferumfang) wird ohne Krümmer direkt mit dem Saugschlauch verbunden.

## Düsenauswahl

Teppichboden	Bodendüse (230 mm)
Polster, Wandteppiche, KFZ-Innenreinigung	Handdüse (110 mm) *
Treppen	Treppendüse *

\* nicht im Lieferumfang

## Bedienung

### Abbildungen siehe Seite 2

- ➔ Frischwasser und Reinigungsmittel in einem sauberen Behälter mischen (Konzentration entsprechend den Angaben für das Reinigungsmittel).

### siehe Abbildung 3

### ⚠ Warnung

Gesundheitsgefahr, Beschädigungsgefahr. Alle Hinweise, die den verwendeten Reinigungsmitteln beigegeben sind beachten.

### Hinweis

Warmes Wasser (maximal 50 °C) erhöht die Reinigungswirkung.

Zur Schonung der Umwelt sparsam mit Reinigungsmitteln umgehen.

- ➔ Reinigungslösung in den Frischwassertank einfüllen. Der Füllstand darf die Markierung „MAX“ nicht überschreiten.

### siehe Abbildung 4

- ➔ Schmutzwasserbehälter in das Gerät stellen und Deckel aufsetzen.

- ➔ Netzstecker einstecken.

- ➔ Schalter Saugen drücken zum Einschalten der Saugturbine.

Schalter Sprühen drücken zum Einschalten der Reinigungsmittelpumpe.

### siehe Abbildung 5

## **⚠ Warnung**

*Beschädigungsgefahr. Zu reinigenden Gegenstand vor dem Einsatz des Gerätes an unauffälliger Stelle auf Farbechtheit und Wasserbeständigkeit überprüfen.*

➔ Zum Aufsprühen von Reinigungslösung den Hebel am Krümmer betätigen.

Die zu reinigende Fläche in überlappenden Bahnen überfahren. Dabei die Düse rückwärts ziehen (nicht schieben).

**siehe Abbildung 6**

➔ Bei Arbeitsunterbrechungen kann die Bodendüse im Handgriff abgelegt werden.

**siehe Abbildung 12**

## **Schmutzwasserbehälter leeren**

➔ Ist der Schmutzwasserbehälter voll, Schalter Saugen und Schalter Sprühen ausschalten.

➔ Deckel abnehmen.

➔ Schmutzwasserbehälter aus dem Gerät nehmen und leeren.

**siehe Abbildung 7 und 8**

## **Reinigungsmethoden**

### **Normale Verschmutzung**

➔ Reinigungslösung in einem Arbeitsgang aufsprühen und absaugen.

### **Hinweis**

*Ein nochmaliges Nachsaugen ohne Sprühen verkürzt die Trockenzeit.*

### **Starke Verschmutzung oder Flecken**

➔ Reinigungslösung bei ausgeschalteter Saugturbine auftragen und 10 bis 15 Minuten einwirken lassen.

➔ Fläche wie bei normaler Verschmutzung reinigen.

➔ Zur weiteren Verbesserung des Reinigungsergebnisses bei Bedarf die Fläche nochmals mit klarem, warmen Wasser nachreinigen.

### **Reinigungstipps**

– Stark verschmutzte Stellen vorab einsprühen und die Reinigungslösung 5 bis 10 Minuten einwirken lassen.

- Immer vom Licht zum Schatten (vom Fenster zur Tür) arbeiten.
- Immer von der gereinigten zur nicht gereinigten Fläche arbeiten.
- Je empfindlicher der Belag (Orientbrücken, Berber, Polsterstoff) desto niedrigere Reinigungsmittelkonzentration einsetzen.
- Teppichboden mit Juterücken kann bei zu nasser Arbeit schrumpfen und farblich ausbluten.
- Hochflorige Teppiche nach der Reinigung im nassen Zustand in Florrichtung aufbürsten (z.B. mit Florbesen oder Schrubber).
- Eine Imprägnierung mit Care Tex RM 762 nach der Nassreinigung verhindert eine schnelle Wiederverschmutzung des Textilbelags.
- Gereinigte Fläche zur Vermeidung von Druckstellen oder Rostflecken erst nach der Abtrocknung begehen oder mit Möbeln bestellen.
- Bei der Reinigung von vorher schampוניerten Teppichböden entsteht Schaum im Schmutzwasserbehälter. In diesem Fall Schaum ex RM 761 in den Schmutzwasserbehälter geben.

### **Reinigungsmittel**

Teppich- und Polsterreinigung	RM 760 Pulver
	RM 760 Tabs
	RM 764 flüssig
Entschäumung	RM 760
Teppichimprägnierung	RM 762
Milbenentfernung	RM 765 Mitex

Für weitere Informationen bitte Produktinformationsblatt und DIN-Sicherheitsdatenblatt des entsprechenden Reinigungsmittels anfordern.

## **Außerbetriebnahme**

### **Frischwassertank leeren**

- ➔ Schalter Sprühen und Schalter Saugen ausschalten.
- ➔ Hebel am Krümmer zum Abbauen des Drucks kurz betätigen.

- Krümmer vom Sprüh-/Saugschlauch trennen.
  - Deckel abnehmen.
  - Saugschlauch in den Frischwassertank hängen.
- siehe Abbildung 9**
- Schalter Saugen drücken zum Einschalten der Saugturbine.
  - Frischwassertank leersaugen und Gerät ausschalten.
  - Schmutzwasserbehälter aus dem Gerät nehmen und leeren.

### Gerät reinigen

- Krümmer (mit Saugrohr und Düse) mit dem Saugschlauch verbinden
  - Kupplung des Frischwasserschlauchs mit dem Krümmer verbinden und einrasten.
  - Ungefähr 2 Liter Leitungswasser in den Frischwassertank einfüllen.
- Kein Reinigungsmittel zugeben.**
- Düse in den Schmutzwassertank stellen.
  - Schalter Sprühen drücken zum Einschalten der Reinigungsmittelpumpe.
- siehe Abbildung 10**
- Hebel am Krümmer betätigen und Gerät 1 bis 2 Minuten durchspülen.
  - Gerät ausschalten.
  - Netzstecker aus der Steckdose ziehen.
  - Schmutzwasserbehälter aus dem Gerät nehmen und leeren.
  - Gerät äußerlich reinigen.

### Transport

#### Vorsicht

*Verletzungs- und Beschädigungsgefahr! Gewicht des Gerätes beim Transport beachten.*

- Zum Transport Saugrohr auf den Traggriff legen und den Sprüh-/Saugschlauch in den Haken einlegen.
- Beim Transport in Fahrzeugen Gerät nach den jeweils gültigen Richtlinien gegen Rutschen und Kippen sichern.

### Lagerung

#### Vorsicht

*Verletzungs- und Beschädigungsgefahr! Gewicht des Gerätes bei Lagerung beachten.*

Dieses Gerät darf nur in Innenräumen gelagert werden.

### Pflege und Wartung

#### ⚠ Gefahr

*Verletzungsgefahr durch elektrischen Schlag.*

*Vor allen Arbeiten am Gerät, Gerät ausschalten und Netzstecker ziehen.*

- Netzkabel, Verlängerungskabel und Schläuche vor jeder Inbetriebnahme auf Beschädigung prüfen.
  - Zur Vermeidung von Geruchsbelästigung vor längeren Stillstandszeiten gesamtes Wasser aus dem Gerät entfernen.
  - Sieb im Frischwassertank und Flusensieb neben dem Schmutzwasserbehälter regelmäßig reinigen.
- siehe Abbildung 11**

### Hilfe bei Störungen

#### ⚠ Gefahr

*Verletzungsgefahr durch elektrischen Schlag.*

*Vor allen Arbeiten am Gerät, Gerät ausschalten und Netzstecker ziehen.*

*Elektrische Bauteile nur vom autorisierten Kundendienst prüfen und reparieren lassen.*

*Bei Störungen, die in diesem Kapitel nicht genannt sind, im Zweifelsfall und bei ausdrücklichem Hinweis einen autorisierten Kundendienst aufsuchen.*

#### Kein Wasseraustritt an der Düse

- Frischwassertank auffüllen.
- Kupplungen am Frischwasserschlauch auf korrekten Sitz prüfen.

- Düsenbefestigung ausrasten und herausziehen, Düse reinigen oder austauschen.
- Sieb im Frischwassertank reinigen.
- Reinigungsmittelpumpe defekt, Kundendienst aufsuchen.

### Sprühstrahl einseitig

- Düsenmundstück reinigen.

### Ungenügende Saugleistung

- Korrekten Sitz des Deckels prüfen.
- Dichtung am Deckel und Auflagefläche am Gerät reinigen.
- Flusensieb reinigen.
- Saugschlauch auf Verstopfung prüfen, bei Bedarf reinigen.

### Reinigungsmittelpumpe laut

- Frischwassertank nachfüllen.

### Ersatzteile

- Es dürfen nur Zubehör und Ersatzteile verwendet werden, die vom Hersteller freigegeben sind. Original-Zubehör und Original-Ersatzteile bieten die Gewähr dafür, dass das Gerät sicher und störungsfrei betrieben werden kann.
- Eine Auswahl der am häufigsten benötigten Ersatzteile finden Sie am Ende der Betriebsanleitung.
- Weitere Informationen über Ersatzteile erhalten Sie unter [www.kaercher.com](http://www.kaercher.com) im Bereich Service.

### Garantie

In jedem Land gelten die von unserer zuständigen Vertriebsgesellschaft herausgegebenen Garantiebedingungen. Etwaige Störungen an Ihrem Gerät beseitigen wir innerhalb der Garantiefrist kostenlos, sofern ein Material- oder Herstellungsfehler die Ursache sein sollte. Im Garantiefall wenden Sie sich bitte mit Kaufbeleg an Ihren Händler oder die nächste autorisierte Kundendienststelle.

## EG-Konformitätserklärung

Hiermit erklären wir, dass die nachfolgend bezeichnete Maschine aufgrund ihrer Konzipierung und Bauart sowie in der von uns in Verkehr gebrachten Ausführung den einschlägigen grundlegenden Sicherheits- und Gesundheitsanforderungen der EG-Richtlinien entspricht. Bei einer nicht mit uns abgestimmten Änderung der Maschine verliert diese Erklärung ihre Gültigkeit.

**Produkt:** Sprühextraktionsgerät

**Typ:** 1.100-xxx

**Typ:** 1.193-xxx

**Einschlägige EG-Richtlinien**

2006/42/EG (+2009/127/EG)

2004/108/EG

**Angewandte harmonisierte Normen**

EN 55014-1: 2006 + A1: 2009

EN 55014-2: 1997 + A2: 2008

EN 60335-1

EN 60335-2-68

EN 61000-3-2: 2006 + A2: 2009

EN 61000-3-3: 2008

EN 62233: 2008

**Angewandte nationale Normen**

-

Die Unterzeichnenden handeln im Auftrag und mit Vollmacht der Geschäftsführung.



H. Jenner  
CEO



S. Reiser  
Head of Approbation

Dokumentationsbevollmächtigter:  
S. Reiser

Alfred Kärcher GmbH & Co. KG

Alfred-Kärcher-Str. 28 - 40

71364 Winnenden (Germany)

Tel.: +49 7195 14-0

Fax: +49 7195 14-2212

Winnenden, 2012/06/01

## Technische Daten

		Puzzi 100	Puzzi 200
Netzspannung	V	220-240	220-240
Frequenz	Hz	50/60	50/60
Länge Netzkabel	m	7,5	7,5
Schutzklasse	--	II	II
Schutzart	--	IPX4	IPX4
Leistung Gebläsemotor (max)	W	1250	1250
Nennleistung Gebläsemotor	W	1100	1100
Leistung (tot.)	W	--	1350
Luftmenge (max.)	l/s	54	54
Unterdruck (max.)	kPa (mbar)	22 (220)	22 (220)
Leistung Sprühpumpe	W	40	80
Sprühdruck	MPa	0,1	0,2
Sprühdruck (max.)	MPa	0,3	0,3
Sprühmenge	l/m	1	2
Behälterinhalt	l	14	14
Füllmenge Frischwasser	l	10	10
Füllmenge Schmutzwasser	l	9	9
Leistung Gerätesteckdose (max)	W	250	250
Länge x Breite x Höhe	mm	665 x 320 x 435	665 x 320 x 435
Gewicht	kg	10,3	12,1
Umgebungstemperatur (max.)	°C	50	50
<b>Ermittelte Werte gemäß EN 60335-2-68</b>			
Schalldruckpegel $L_{pA}$	dB(A)	68	68
Unsicherheit $K_{pA}$	dB(A)	1	1





Please read and comply with these original instructions prior to the initial operation of your appliance and store them for later use or subsequent owners.

- Before first start-up it is definitely necessary to read the safety indications Nr. 5.956-251!
- The non-compliance of the operating and safety instructions may lead to damages of the appliance and to dangers for the operator and other persons.
- In case of transport damage inform vendor immediately

## Contents

Environmental protection . . .	EN . . . 1
Symbols in the operating instructions . . . . .	EN . . . 1
Proper use . . . . .	EN . . . 2
Overview of the appliance . . . . .	EN . . . 2
Start up . . . . .	EN . . . 2
Operations . . . . .	EN . . . 2
Cleaning methods . . . . .	EN . . . 3
Shutting down . . . . .	EN . . . 4
Transport . . . . .	EN . . . 4
Storage . . . . .	EN . . . 4
Maintenance and care . . . . .	EN . . . 5
Troubleshooting . . . . .	EN . . . 5
Spare parts . . . . .	EN . . . 5
Warranty . . . . .	EN . . . 5
EC Declaration of Conformity . . . . .	EN . . . 6
Technical specifications . . . . .	EN . . . 7

## Environmental protection

	The packaging material can be recycled. Please do not throw the packaging material into household waste; please send it for recycling.
	Old appliances contain valuable materials that can be recycled; these should be sent for recycling. Batteries, oil, and similar substances must not enter the environment. Please dispose of your old appliances using appropriate collection systems.

### Notes about the ingredients (REACH)

You will find current information about the ingredients at:

[www.kaercher.com/REACH](http://www.kaercher.com/REACH)

## Symbols in the operating instructions

### **Danger**

*Immediate danger that can cause severe injury or even death.*

### **Warning**

*Possible hazardous situation that could lead to severe injury or even death.*

### **Caution**

*Possible hazardous situation that could lead to mild injury to persons or damage to property.*

## Proper use

This device is intended for commercial use as a wet cleaning device for carpets as depicted in these operating instructions as well as in the descriptions and safety notes in the enclosed brochure "Safety indications for brush cleaning devices and spray extraction devices".

## Overview of the appliance

### Illustrations on Page 2

- 1 Casing
- 2 Carrying handle
- 3 Fresh water tank with sieve
- 4 Dirt water reservoir, removable
- 5 Cover
- 6 Switch for spraying
- 7 Switch for vacuuming
- 8 Spray/suction hose
- 9 Power cord
- 10 Suction pipe
- 11 Manual nozzle for upholstery cleaning (option)
- 12 Container for defoamer (Puzzi 200)
- 13 Storage container for detergent tabs (Puzzi 200)
- 14 Additional socket for professional PW 10
- 15 Floor nozzle for carpet cleaning
- 16 Handle
- 17 Bender

## Start up

- Place suction pipe over floor nozzle and tighten union joint on the floor nozzle fingertight (left thread).

### Caution

*While connecting make sure that the spray tubes meet in the suction pipe and the floor nozzle.*

- If needed, slide handle onto suction pipe and attach in the desired position using the enclosed hexagon socket wrench.

- Place the elbow over the suction pipe and tighten the union joint on the elbow fingertight.

### Caution

*While connecting make sure that the spray tubes meet in the suction pipe and the elbow.*

### Illustrations on Page 2

- Insert the suction hose into the suction hose connection on the appliance. Insert the coupling of the fresh water hose into the fresh water connection of the appliance and lock into place.

### see Figure 1

- Connect the suction hose to bender of the manual nozzle. Connect the coupling of the fresh water hose to the bender and lock into place.

### see Figure 2

*The manual nozzle for upholstery cleaning (not included) is attached directly to the suction hose without the use of an elbow.*

## Selecting the nozzle

Carpeting	Floor nozzle (230 mm)
Upholstery, wall rugs, automobile interior cleaning	Manual nozzle (110 mm) *
Stairs	Carpet nozzle *

\* not included in the delivery

## Operations

### Illustrations on Page 2

- Mix fresh water and detergent in a clean container (use the concentration recommended for the detergent).

### see Figure 3

### ⚠ Warning

*Health risk, risk of damage. Observe all indications on the detergent used.*

### Note

*Warm water (max. 50°C) will increase the cleaning effect.*

For considerate treatment of the environment use detergent economically.

→ Fill detergent solution into the fresh water reservoir. The fill level must not exceed the "MAX" mark.

**see Figure 4**

→ Insert dirt water reservoir into the appliance and attach lid.

→ Plug in the main plug.

→ Press the suction switch to turn on the suction turbine.

Press the spray switch to turn on the detergent pump.

**see Figure 5**

### **⚠ Warning**

*Risk of damage. Check the object to be cleaned prior to using the appliance in an inconspicuous place for colour fastness and water resistance.*

→ Use the lever on the bender to spray on detergent solution.

Run across the surface to be cleaned in overlapping paths. Pull the nozzle backwards (do not push).

**see Figure 6**

→ In case of work interruptions, the floor nozzle can be stored in the handle.

**see Figure 12**

### **Empty the dirt water reservoir.**

→ If the dirt water reservoir is full, switch off the suction and spray switches.

→ Remove the lid.

→ Remove the dirt water reservoir from the appliance and empty it.

**see figures 7 and 8**

## **Cleaning methods**

### **Normal soiling**

→ Spray and suction off detergent solution in one work cycle.

#### **Note**

*A repeated suctioning without spraying will shorten the drying time.*

### **Strong soiling or stains**

→ Apply detergent solution with suction turbine turned off and soak for 10 to 15 minutes.

→ Clean the surface just like with normal soiling.

→ In order to further improve the cleaning result, the surface can be recleaned using clear, warm water.

### **Cleaning tips**

- Highly soiled spots should be pre-soaked and the detergent solution should soak 5 to 10 minutes.
- Always work from the light to the shade (from the window to the door).
- Always work from the cleaned to the uncleaned surface.
- The more sensitive the surface (oriental rugs, berbers, upholstery material) the lower the cleaning solution concentration should be.
- Rugs with jute backing can shrink if too much water is used and can bleed colours.
- Brush high-fiber rugs in the direction of the weave after cleaning (using a fiber brush or a scrubber).
- Water-proofing the fabric using Care Tex RM 762 after the wet cleaning prevents a quick resoiling of the textile surface.
- Do not step on cleaned surfaces until they have dried and do not place furniture on them to avoid pressure spots or rust stains.

- When cleaning previously shampooed carpets, foam will be generated in the dirt water reservoir. In such a case add Foam ex RM 761 to the dirt water reservoir.

### Detergent

Carpet and upholstery cleaning	RM 760 powder
	RM 760 tabs
	RM 764 liquid
Defoaming	RM 760
Waterproofing carpets	RM 762
Mite removal	RM 765 Mitex

If you require further information please request the product information sheet and the DIN safety data sheet for the respective cleaning agent.

### Shutting down

#### Empty the fresh water reservoir

- Switch off the spray and suction switches.
- Shortly activate the lever on bender to decrease the pressure.
- Separate bender from the spray/suction hose.
- Remove the lid.
- Insert the suction hose into the fresh water reservoir.  
**see Figure 9**
- Press the suction switch to turn on the suction turbine.
- Empty the fresh water reservoir and switch the appliance off.
- Remove the dirt water reservoir from the appliance and empty it.

#### Cleaning the device

- Connect the bender (with suction pipe and nozzle) to the suction hose.
- Connect the coupling of the fresh water hose to the bender and lock into place.

- Fill approx. 2 litres of fresh water into the fresh water reservoir.

#### Do not add any detergents.

- Place nozzle into the dirt water reservoir.
- Press the spray switch to turn on the detergent pump.  
**see Figure 10**
- Activate lever on bender and flush the appliance for appr. 1 to 2 minutes.
- Turn off the appliance.
- Disconnect the mains plug from the socket.
- Remove the dirt water reservoir from the appliance and empty it.
- Clean the external surfaces of the appliance.

### Transport

#### Caution

*Risk of injury and damage! Observe the weight of the appliance when you transport it.*

- For transport, place suction pipe on the carrying handle and attach spray/suction hose to hook.
- When transporting in vehicles, secure the appliance according to the guidelines from slipping and tipping over.

### Storage

#### Caution

*Risk of injury and damage! Note the weight of the appliance in case of storage.*

This appliance must only be stored in interior rooms.

## Maintenance and care

### **Danger**

*Danger of injury by electric shock.  
First pull out the plug from the mains before carrying out any tasks on the machine.*

- Check high power cable, extension cables and hoses for damage every time before use.
- Remove all water from the appliance prior to longer periods of non-use to avoid offensive odours.
- Clean the sieve in the fresh water reservoir and the lint trap next to the dirt water reservoir regularly.

*see Figure 11*

## Troubleshooting

### **Danger**

*Danger of injury by electric shock.  
First pull out the plug from the mains before carrying out any tasks on the machine.*

*Get the electrical components checked and repaired only by authorised customer service persons.*

*Contact an authorised customer service person in case of problems not mentioned in this chapter or if you are in doubt or when you have been explicitly asked to do so.*

### **No water exiting from nozzle**

- Fill up fresh water reservoir.
- Check couplings on the fresh water hose for proper connection.
- Detach nozzle attachment and remove, clean or replace nozzle.
- Clean the sieve in the fresh water reservoir.
- Detergent pump defective, contact Customer Service.

### **Spray stream one-sided**

- Clean nozzle mouthpiece.

### **Insufficient vacuum performance**

- Check the correct positioning of the lid.

- Clean seal on lid and surface on the appliance.
- Clean the fluff filter.
- Check suction hose for blockages; clean if required.

### **Detergent pump noisy**

- Fill up fresh water reservoir.

## Spare parts

- Only use accessories and spare parts which have been approved by the manufacturer. The exclusive use of original accessories and original spare parts ensures that the appliance can be operated safely and trouble free.
- At the end of the operating instructions you will find a selected list of spare parts that are often required.
- For additional information about spare parts, please go to the Service section at [www.kaercher.com](http://www.kaercher.com).

## Warranty

The warranty terms published by the relevant sales company are applicable in each country. We will repair potential failures of your appliance within the warranty period free of charge, provided that such failure is caused by faulty material or defects in manufacturing. In the event of a warranty claim please contact your dealer or the nearest authorized Customer Service centre. Please submit the proof of purchase.

## EC Declaration of Conformity

We hereby declare that the machine described below complies with the relevant basic safety and health requirements of the EU Directives, both in its basic design and construction as well as in the version put into circulation by us. This declaration shall cease to be valid if the machine is modified without our prior approval.

**Product:** Spray extraction device

**Type:** 1.100-xxx

**Type:** 1.193-xxx

### Relevant EU Directives

2006/42/EC (+2009/127/EC)

2004/108/EC

### Applied harmonized standards

EN 55014-1: 2006 + A1: 2009

EN 55014-2: 1997 + A2: 2008

EN 60335-1

EN 60335-2-68

EN 61000-3-2: 2006 + A2: 2009

EN 61000-3-3: 2008

EN 62233: 2008

### Applied national standards

-

The undersigned act on behalf and under the power of attorney of the company management.



H. Jenner  
CEO



S. Reiser  
Head of Approval

Authorised Documentation Representative  
S. Reiser

Alfred Kärcher GmbH Co. KG

Alfred-Kärcher-Str. 28 - 40

71364 Winnenden (Germany)

Phone: +49 7195 14-0

Fax: +49 7195 14-2212

Winnenden, 2012/06/01

## Technical specifications

		<b>Puzzi 100</b>	<b>Puzzi 200</b>
Mains voltage	V	220-240	220-240
Frequency	Hz	50/60	50/60
Length of mains cable	m	7,5	7,5
Protective class	--	II	II
Type of protection	--	IPX4	IPX4
Blower motor performance (max)	W	1250	1250
Nominal performance of blower motor	W	1100	1100
Power (tot.)	W	--	1350
Air volume (max.)	l/s	54	54
Negative pressure (max.)	kPa (mbar)	22 (220)	22 (220)
Spray pump performance	W	40	80
Spray pressure	MPa	0,1	0,2
Spray pressure (max.)	MPa	0,3	0,3
Spray volume	l/m	1	2
Container capacity	l	14	14
Filling quantity of fresh water	l	10	10
Fill volume wastewater	l	9	9
Appliance socket performance (max)	W	250	250
Length x width x height	mm	665 x 320 x 435	665 x 320 x 435
Weight	kg	10,3	12,1
Max. ambient temperature	°C	50	50
<b>Values determined to EN 60335-2-68</b>			
Sound pressure level $L_{pA}$	dB(A)	68	68
Uncertainty $K_{pA}$	dB(A)	1	1



Lire ces notice originale avant la première utilisation de votre appareil, se comporter selon ce qu'elles requièrent et les conserver pour une utilisation ultérieure ou pour le propriétaire futur.

- Lire impérativement la consigne de sécurité No. 5.956-251 avant la première mise en service !
- En cas de non-respect des instructions de service et des consignes de sécurité, l'appareil risque de subir des dommages matériel et l'utilisateur ainsi que toute tierce personne sont exposés à des dangers potentiels.
- Contactez immédiatement le revendeur en cas d'avarie de transport.

## Table des matières

Protection de l'environnement	FR	... 1
Symboles utilisés dans le mode d'emploi	FR	... 1
Utilisation conforme	FR	... 2
Aperçu de l'appareil	FR	... 2
Mise en service	FR	... 2
Utilisation	FR	... 2
Méthodes de nettoyage	FR	... 3
Mise hors service	FR	... 4
Transport	FR	... 4
Entreposage	FR	... 5
Entretien et maintenance	FR	... 5
Assistance en cas de panne	FR	... 5
Pièces de rechange	FR	... 5
Garantie	FR	... 6
Déclaration de conformité CE	FR	... 6
Caractéristiques techniques	FR	... 7

## Protection de l'environnement



Les matériaux constitutifs de l'emballage sont recyclables. Ne pas jeter les emballages dans les ordures ménagères, mais les remettre à un système de recyclage.



Les appareils usés contiennent des matériaux précieux recyclables lesquels doivent être apportés à un système de recyclage. Il est interdit de jeter les batteries, l'huile et les substances similaires dans l'environnement. Pour cette raison, utiliser des systèmes de collecte adéquats afin d'éliminer les appareils hors d'usage.

### Instructions relatives aux ingrédients (REACH)

Les informations actuelles relatives aux ingrédients se trouvent sous :

[www.kaercher.com/REACH](http://www.kaercher.com/REACH)

## Symboles utilisés dans le mode d'emploi

### **Danger**

*Pour un danger immédiat qui peut avoir pour conséquence la mort ou des blessures corporelles graves.*

### **Avertissement**

*Pour une situation potentiellement dangereuse qui peut avoir pour conséquence des blessures corporelles graves ou la mort.*

### **Attention**

*Pour une situation potentiellement dangereuse qui peut avoir pour conséquence des blessures légères ou des dommages matériels.*



## Utilisation conforme

Cet appareil d'extraction par pulvérisation est destiné à une utilisation professionnelle en tant qu'appareil de lavage humide pour les moquettes, conformément aux descriptions et consignes de sécurité des présentes instructions de service et des consignes de sécurité pour les appareils de nettoyage à brosse et les appareils d'extraction par pulvérisation.

## Aperçu de l'appareil

Illustrations voir page 2

- 1 Boîtier
- 2 Poignée de transport
- 3 Réservoir d'eau propre avec tamis
- 4 Réservoir d'eau sale, amovible
- 5 Capot
- 6 Commutateur vaporiser
- 7 Commutateur aspirer
- 8 Flexible de pulvérisation / aspiration
- 9 Câble d'alimentation
- 10 Tuyau d'aspiration
- 11 Buse manuelle pour le nettoyage de meubles capitonnés (option)
- 12 Réservoir pour produit de démoissage (Puzzi 200)
- 13 Compartiment de rangement pour détergent en pastilles (Puzzi 200)
- 14 Prise de courant supplémentaire pour tête de lavage professionnelle PW 10
- 15 Buse de sol pour le nettoyage de tapis
- 16 Poignée
- 17 Coude

## Mise en service

→ Enficher le tube d'aspiration et serrer l'écrou-raccord sur la buse de sol à la main (filetage vers la gauche).

### Attention

*Lors de l'enfichage, veiller que la conduite de pulvérisation dans le tube d'aspiration et dans la buse de sol coïncident.*

→ Si nécessaire, pousser la poignée sur le tube d'aspiration et la visser dans la po-

sition souhaitée avec la clé à six pans creux jointe.

→ Enficher le coude sur le tube d'aspiration et serrer l'écrou-raccord sur le coude à la main.

### Attention

*Lors de l'enfichage, veiller que la conduite de pulvérisation dans le tube d'aspiration et dans le coude coïncident.*

Illustrations voir page 2

→ Enficher le flexible d'aspiration sur le raccord de flexible d'aspiration de l'appareil.

Enficher et enclencher l'accouplement du flexible d'eau propre sur le raccord d'eau propre de l'appareil.

*voir la figure 1*

→ Connecter le flexible d'aspiration avec le coude de la buse manuelle.

Connecter et enclencher l'accouplement du flexible d'eau propre avec le coude.

*cf. Illustration 2*

*La buse manuelle pour le nettoyage de meubles capitonnés (ne faisant pas partie de la fourniture) directement connectée sans couce au flexible d'aspiration.*

## Sélection de l'injecteur

Moquette	Buse pour sol (230 mm)
Rembourrage, tapis muraux, nettoyage intérieur voiture	Buse manuelle (110 mm) *
Escaliers	Buse d'Escalier *

\* pas comprise dans l'étendue de livraison

## Utilisation

Illustrations voir page 2

→ Mélanger l'eau fraîche et le détergent dans un récipient propre (concentration selon les indications pour le détergent).

*cf. figure 3*

### **⚠ Avertissement**

*Risque sanitaire, risque d'endommagement. Toutes les instructions qui sont jointes aux détergents utilisés doivent être respectées.*

### **Remarque**

*L'eau chaude (maximum 50° C) augmente l'efficacité du nettoyage.*

*Respecter l'environnement en utilisant le détergent avec parcimonie.*

→ Remplir la solution de nettoyage dans le réservoir d'eau propre. Le niveau de remplissage ne doit pas dépasser le repère "MAX".

**cf. figure 4**

- Déposer le réservoir d'eau sale dans l'appareil et mettre le couvercle en place.
- Brancher la fiche secteur.
- Appuyer sur le commutateur Aspirer pour la mise en service de la turbine. Appuyer sur le commutateur Vaporiser pour la mise en service de la pompe à détergent.

**cf. figure 5**

### **⚠ Avertissement**

*Risque d'endommagement. Contrôler l'objet à nettoyer avant la mise en oeuvre de l'appareil à un endroit discret à la résistance de la couleur et la résistance à l'eau.*

→ Actionner le levier sur le coude pour vaporiser la solution de nettoyage. Parcourir la surface à nettoyer en bandes qui se chevauchent. Tirer ce faisant la buse vers l'arrière (ne pas pousser).

**cf. figure 6**

→ En cas d'interruptions du travail, la buse de sol peut être posée dans la poignée.

**voir la figure 12**

### **Vider le réservoir d'eau sale**

- Si le réservoir d'eau sale est plein, couper le commutateur Aspirer et le commutateur Vaporiser.
- Retirer le couvercle.

→ Sortir le réservoir d'eau chaude l'appareil et le vider.

**voir les figures 7 et 8**

## **Méthodes de nettoyage**

### **Salissures normales**

→ Vaporiser la solution de nettoyage et l'aspirer dans une étape de travail.

### **Remarque**

*Une aspiration ultérieure renouvelée sans vaporisation raccourcit la durée de séchage.*

### **Forte salissure ou tâches**

- Appliquer la solution de nettoyage avec turbine hors service et laisser agir pendant 10 à 15 minutes.
- Nettoyer la surface comme avec la saleté normale.
- Pour encore améliorer le résultat du nettoyage, si nécessaire, rincer une nouvelle fois la surface à l'eau claire chaude.

### **Conseils de nettoyage**

- Vaporiser sur les endroits fortement salis au préalable et laisser agir la solution de nettoyage 5 à 10 minutes.
- Travailler toujours de la lumière vers l'ombre (de la fenêtre vers la porte).
- Toujours travailler de la surface nettoyée vers la surface à nettoyer.
- Plus le revêtement est sensible (ponts orientaux, berbère, tissu de rembourrage), plus les concentrations de détergent doivent être faibles.
- La moquette avec chanvre peut se rétracter avec le travail humide et laisser s'écouler de la teinte.
- Brosser les tapis à poils longs dans le sens du poil après le nettoyage en état humide (par ex. avec un balai-brosse ou un balai à tapis).
- Une imprégnation avec Care Tex RM 762 après le nettoyage humide em-

- pêche une nouvelle salissure rapide du revêtement textile.
- Ne parcourir ou disposer des meubles sur la surface nettoyée qu'après le séchage pour empêcher les points d'ap-pui ou les tâches de rouille.
- Lors du nettoyage des moquettes shampooinées au préalable, de la mousse apparaît dans le réservoir d'eau sale. Dans ce cas, ajouter de la mousse ex RM 761 dans le réservoir d'eau sale.

### Produit détergent

Nettoyage des tapis et rembourrages	Poudre RM 760
	RM 760 Tabs
	Remplir avec du RM 764 fluide
Démoussage	Détergent 760
Imprégnation du tapis	RM 762
Destruction des aca-riens	RM 765 Mitex

Pour de plus amples informations, veuillez demander le formulaire d'information produit et la fiche technique de sécurité DIN du détergent concerné.

### Mise hors service

#### Vider le réservoir d'eau propre

- Couper le commutateur vaporiser et le commutateur aspirer.
  - Actionner brièvement le levier sur le coude pour réduire la pression.
  - Séparer le coude du flexible de vaporisation / aspiration.
  - Retirer le couvercle.
  - Accrocher le flexible d'aspiration dans le réservoir d'eau propre.
- cf. figure 9**
- Appuyer sur le commutateur Aspirer pour la mise en service de la turbine.

- Vider le réservoir d'eau propre par aspiration et mettre l'appareil hors service.
- Sortir le réservoir d'eau chaude l'appareil et le vider.

### Nettoyage de l'appareil

- Connecter le coude (avec flexible d'aspiration et la buse) avec le flexible d'aspiration
- Connecter et enclencher l'accouplement du flexible d'eau propre avec le coude.
- Remplir environ 2 litres d'eau du robinet dans le réservoir d'eau propre.

#### Ne pas ajouter de détergent.

- Disposer la buse dans le réservoir d'eau sale.
- Appuyer sur le commutateur Vaporiser pour la mise en service de la pompe à détergent.

#### voir la figure 10

- Actionner le levier suz le coude et rincer l'appareil pendant 1 à 2 minutes.
- Mettre l'appareil hors tension.
- Retirer la fiche secteur de la prise de courant.
- Sortir le réservoir d'eau chaude l'appareil et le vider.
- Nettoyer l'appareil à l'extérieur.

### Transport

#### Attention

*Risque de blessure et d'endommagement ! Respecter le poids de l'appareil lors du transport.*

- Pour le transport, poser le flexible d'aspiration sur la poignée et insérer le tuyau d'aspiration / de vaporisation dans le crochet.
- Sécuriser l'appareil contre les glissements ou les basculements selon les directives en vigueur lors du transport dans des véhicules.

## Entreposage

### Attention

*Risque de blessure et d'endommagement ! Prendre en compte le poids de l'appareil à l'entreposage.*

Cet appareil doit uniquement être entreposé en intérieur.

## Entretien et maintenance

### Danger

*Risque d'électrocution.*

*Avant d'effectuer tout type de travaux sur l'appareil, le mettre hors service et débrancher la fiche électrique.*

→ Contrôler un éventuel endommagement du câble d'alimentation, de la rallonge et des flexibles avant chaque mise en service.

→ Pour éviter les gênes par émission d'odeur avant des périodes d'immobilisation prolongée, retirer la totalité de l'eau de l'appareil.

→ Nettoyer régulièrement le filtre dans le réservoir d'eau propre et le filtre à peluches à côté du réservoir d'eau sale.

*cf. Illustration 11*

## Assistance en cas de panne

### Danger

*Risque d'électrocution.*

*Avant d'effectuer tout type de travaux sur l'appareil, le mettre hors service et débrancher la fiche électrique.*

*Seul le service après-vente autorisé est habilité à contrôler et réparer les composants électriques.*

*S'il se produit des défauts qui ne sont pas répertoriés dans ce chapitre, en cas de doute ou si cela est explicitement indiqué, s'adresser à un service après-vente autorisé.*

## Il ne sort pas d'eau à la buse

→ Remplir le réservoir d'eau propre.

→ Contrôler le bon serrage des embrayages sur le flexible d'eau propre.

- Débloquer la fixation de la buse et la sortir, nettoyer la buse ou la remplacer.
- Nettoyer le filtre dans le réservoir d'eau propre.
- Pompe à détergent défectueuse, se rendre au service après-vente.

## Acier de vaporisation d'un côté

→ Nettoyer le nez de buse.

## Puissance d'aspiration insuffisante

- Vérifier le positionnement correct du couvercle.
- Nettoyer le joint sur le couvercle et la surface d'appui sur l'appareil.
- Nettoyer le tamis à peluches.
- Contrôler si les flexibles d'aspiration sont bouchés, en cas de besoin nettoyer.

## Pompe à détergent faisant du bruit

→ Remettre le réservoir d'eau propre à niveau.

## Pièces de rechange

- Utiliser uniquement des accessoires et des pièces de rechange autorisés par le fabricant. Des accessoires et des pièces de rechange d'origine garantissent un fonctionnement sûr et parfait de l'appareil.
- Une sélection des pièces de rechange utilisées le plus se trouve à la fin du mode d'emploi.
- Plus information sur les pièces de rechange vous les trouverez sous [www.kaercher.com](http://www.kaercher.com) sous le menu Service.

## Garantie

Dans chaque pays, les conditions de garantie en vigueur sont celles publiées par notre société de distribution responsable. Les éventuelles pannes sur l'appareil sont réparées gratuitement dans le délai de validité de la garantie, dans la mesure où celles-ci relèvent d'un défaut matériel ou d'un vice de fabrication. En cas de recours en garantie, adressez-vous à votre revendeur ou au service après-vente agréé le plus proche munis de votre preuve d'achat.

## Déclaration de conformité CE

Nous certifions par la présente que la machine spécifiée ci-après répond de par sa conception et son type de construction ainsi que de par la version que nous avons mise sur le marché aux prescriptions fondamentales stipulées en matière de sécurité et d'hygiène par les directives européennes en vigueur. Toute modification apportée à la machine sans notre accord rend cette déclaration invalide.

**Produit:** appareil d'extraction d'arrosage

**Type:** 1.100-xxx

**Type:** 1.193-xxx

**Directives européennes en vigueur :**

2006/42/CE (+2009/127/CE)

2004/108/CE

**Normes harmonisées appliquées :**

EN 55014-1: 2006 + A1: 2009

EN 55014-2: 1997 + A2: 2008

EN 60335-1

EN 60335-2-68

EN 61000-3-2: 2006 + A2: 2009

EN 61000-3-3: 2008

EN 62233: 2008

**Normes nationales appliquées :**

-

Les soussignés agissent sur ordre et sur procuration de la Direction commerciale.



H. Jenner  
CEO



S. Reiser  
Head of Approbation

Responsable de la documentation:

S. Reiser

Alfred Kärcher GmbH Co. KG

Alfred-Kärcher-Str. 28 - 40

71364 Winnenden (Germany)

Téléphone : +49 7195 14-0

Télécopieur : +49 7195 14-2212

Winnenden, 2012/06/01

## Caractéristiques techniques

		<b>Puzzi 100</b>	<b>Puzzi 200</b>
Tension du secteur	V	220-240	220-240
Fréquence	Hz	50/60	50/60
Câble d'alimentation long	m	7,5	7,5
Classe de protection	--	II	II
Type de protection	--	IPX4	IPX4
Puissance du moteur de soufflante (maxi)	W	1250	1250
Puissance nominale du moteur de soufflante	W	1100	1100
Puissance (tot.)	W	--	1350
Débit d'air (maxi)	l/s	54	54
Dépression (maxi)	kPa (mbar)	22 (220)	22 (220)
Puissance de la pompe de vaporisation	W	40	80
Pression de vaporisation	MPa	0,1	0,2
Pression de vaporisation (maxi.)	MPa	0,3	0,3
Débit de vaporisation	l/m	1	2
Capacité de la cuve	l	14	14
Plein d'eau propre	l	10	10
Plein d'eau sale	l	9	9
Puissance de la prise de l'appareil (maxi)	W	250	250
Longueur x largeur x hauteur	mm	665 x 320 x 435	665 x 320 x 435
Poids	kg	10,3	12,1
Température ambiante (maxi)	°C	50	50
<b>Valeurs définies selon EN 60335-2-68</b>			
Niveau de pression sonore $L_{pA}$	dB(A)	68	68
Incertitude $K_{pA}$	dB(A)	1	1



Prima di utilizzare l'apparecchio per la prima volta, leggere le presenti istruzioni originali, seguirle e conservarle per un uso futuro o in caso di rivendita dell'apparecchio.

- Prima di procedere alla prima messa in funzione leggere tassativamente le norme di sicurezza n. 5.956-251!
- La mancata osservanza delle istruzioni d'uso e delle norme di sicurezza può causare danni all'apparecchio e presentare pericoli per l'utilizzatore e le altre persone.
- Eventuali danni da trasporto vanno comunicati immediatamente al proprio rivenditore.

## Indice

.....	IT	....
Protezione dell'ambiente ..	IT	... 1
Simboli riportati nel manuale d'uso.....	IT	... 1
Uso conforme a destinazione	IT	.. 2
Insieme apparecchio .....	IT	.. 2
Messa in funzione .....	IT	.. 2
.....	IT	....
Metodi di pulizia .....	IT	.. 3
Messa fuori servizio .....	IT	.. 4
Trasporto .....	IT	.. 4
Supporto.....	IT	.. 4
Cura e manutenzione.....	IT	.. 5
Guida alla risoluzione dei guasti	IT	.. 5
Ricambi .....	IT	.. 5
Garanzia.....	IT	.. 5
Dichiarazione di conformità CE	IT	.. 6
Dati tecnici .....	IT	.. 7

## Protezione dell'ambiente

	Tutti gli imballaggi sono riciclabili. Gli imballaggi non vanno gettati nei rifiuti domestici, ma consegnati ai relativi centri di raccolta.
	Gli apparecchi dismessi contengono materiali riciclabili preziosi e vanno consegnati ai relativi centri di raccolta. Batterie, olio e sostanze simili non devono essere dispersi nell'ambiente. Si prega quindi di smaltire gli apparecchi dismessi mediante i sistemi di raccolta differenziata.

### Avvertenze sui contenuti (REACH)

Informazioni aggiornate sui contenuti sono disponibili all'indirizzo:

[www.kaercher.com/REACH](http://www.kaercher.com/REACH)

## Simboli riportati nel manuale d'uso

### **Pericolo**

*Per un rischio imminente che determina lesioni gravi o la morte.*

### **Attenzione**

*Per una situazione di rischio possibile che potrebbe determinare lesioni gravi o la morte.*

### **Attenzione**

*Per una situazione di rischio possibile che potrebbe determinare danni leggeri a persone o cose.*

## Uso conforme a destinazione

Questo apparecchio di estrazione nebulizzante è destinato per l'uso professionale come apparecchio per la pulizia ad umido di tappeti secondo quanto riportato nelle descrizioni e le avvertenze di sicurezza per dispositivi di pulizia a spazzole e apparecchi a spruzzo-estrazione.

## Insieme apparecchio

Figure vedi pag. 2

- 1 Carter
- 2 Maniglia di trasporto
- 3 Serbatoio di acqua pulita con filtro
- 4 Serbatoio dell'acqua sporca, estraibile
- 5 Coperchio
- 6 Interruttore Spruzzare
- 7 Interruttore Aspirare
- 8 Tubo flessibile per spruzzare/aspirare
- 9 Cavo di alimentazione
- 10 Tubo rigido di aspirazione
- 11 Bocchetta manuale per la pulizia di imbottiture (opzione)
- 12 Contenitore per antischiuma (Puzzi 200)
- 13 Comparto di conservazione per RM-Tabs (Puzzi 200)
- 14 Presa supplementare per testa di lavaggio professionale PW 10
- 15 Bocchetta per pavimenti per pulizia tappeti
- 16 Impugnatura
- 17 Gomito

## Messa in funzione

- Applicare il tubo di aspirazione sulla bocchetta per pavimenti e stringere manualmente il dado a risvolto sulla bocchetta per pavimenti (filettatura sinistrorsa).

### Attenzione

Accertarsi durante l'assemblaggio che il tubo di spruzzatura nel tubo di aspirazione e la bocchetta per pavimenti siano in linea.

- All'occorrenza spingere l'impugnatura sul tubo di aspirazione ed avvitare la posizione desiderata con la chiave esagonale compresa nella fornitura.
- Applicare sul tubo di aspirazione il gomito e stringere manualmente il dado a risvolto sul gomito.

### Attenzione

Accertarsi durante l'assemblaggio che i tubi di spruzzatura nel tubo di aspirazione ed il gomito siano in linea.

Figure vedi pag. 2

- Inserire il tubo flessibile di aspirazione sul raccordo per il tubo flessibile di aspirazione dell'apparecchio.

Inserire e fare agganciare il giunto del tubo flessibile dell'acqua pulita al raccordo per l'acqua pulita.

### vedi Figura 1

- Collegare il tubo flessibile di aspirazione al gomito della bocchetta manuale. Collegare e far agganciare il giunto del tubo flessibile dell'acqua pulita con il gomito.

### vedi Figura 2

La bocchetta manuale per la pulizia delle imbottiture (non compresa nella fornitura) viene collegata senza gomito direttamente al tubo flessibile di aspirazione.

## Scelta degli ugelli

Tappeti	Bocchetta per pavimenti (230 mm)
Imbottiture, arazzi, pulizia interna di autoveicoli	Bocchetta manuale (110 mm) *
Scalini	Bocchetta per scalini *

\* non in dotazione



## Uso

### Figure vedi pag. 2

→ Mischiare l'acqua pulita ed il detergente in un contenitore pulito (concentrazione secondo le indicazioni per il detergente).

**vedi Figura 3**

### ⚠ **Attenzione**

*Rischio per la salute, rischio di danneggiamento. Osservare tutte le avvertenze relative ai detergenti impiegati.*

### **Avvertenza**

*L'acqua calda (massimo 50 °C) aumenta l'effetto detergente.*

*Per salvaguardare l'ambiente non eccedere nell'uso di prodotti detergenti.*

→ Versare la soluzione detergente nel serbatoio dell'acqua pulita. Il livello di riempimento non deve superare il contrassegno „MAX“.

**vedi Figura 4**

→ Posizionare il contenitore dell'acqua sporca nell'apparecchio e coprire con il coperchio.

→ Inserire la spina di alimentazione.

→ Premere l'interruttore Aspirare per attivare la turbina di aspirazione.

Premere l'interruttore Spruzzare per attivare la pompa del detergente.

**vedi Figura 5**

### ⚠ **Attenzione**

*Rischio di danneggiamento. Prima di utilizzare l'apparecchio, accertarsi su un punto nascosto dell'oggetto da pulire della stabilità del colore e della resistenza all'acqua.*

→ Per spruzzare la soluzione detergente azionare la leva sul gomito.

Percorrere la superficie da pulire a sovrapposizione. Durante tale operazione, tirare indietro la bocchetta (non spingere).

**vedi Figura 6**

→ In caso di interruzioni di lavoro la bocchetta per pavimenti può essere depositata nell'impugnatura.

**vedi Figura 12**

## Svuotare il contenitore dell'acqua sporca

→ Quando il contenitore dell'acqua sporca è pieno, disattivare l'interruttore Aspirare e Spruzzare.

→ Rimuovere il coperchio.

→ Rimuovere il contenitore dell'acqua sporca dall'apparecchio e svuotarlo.

**vedi figura 7 ed 8**

## Metodi di pulizia

### Sporco normale

→ Spruzzare ed aspirare la soluzione detergente in un solo passaggio.

### **Avvertenza**

*Una seconda aspirazione senza spruzzare riduce il tempo di asciugatura.*

### Sporco intenso o macchie

→ Applicare la soluzione detergente con la turbina di aspirazione disattivata e far agire per 10 - 15 minuti.

→ Pulire la superficie come nel caso di sporco normale.

→ Per migliorare ulteriormente il risultato della pulizia, sciacquare all'occorrenza la superficie nuovamente con acqua pulita e calda.

### Suggerimenti per la pulizia

– Trattare preventivamente le parti molto sporche e far agire la soluzione detergente per 5 - 10 minuti.

– Operare sempre dalla luce all'ombra (dalla finestra alla porta).

– Operare sempre dalla superficie pulita verso la superficie sporca.

– Quanto più sensibile è il rivestimento (tappeti orientali, berber, tessuti imbottiti) tanto meno concentrazione detergente deve essere impiegata.

– Le moquette con un fondo di juta in caso di interventi troppo umidi possono contrarsi e scolorirsi.

- Spazzolare i tappeti a pelo lungo dopo la pulizia quando sono ancora bagnati in direzione del pelo (ad es. con una spazzola per peli o uno strofinaccio).
- Una impregnatura con Care Tex RM 762 dopo la pulizia ad umido previene che il rivestimento tessile si possa sporcare subito.
- Percorre la superficie trattata o posizionarvi dei mobili solo dopo l'asciugatura per prevenire che si possano formare impronte o macchie di ruggine.
- Durante la pulizia di tappeti precedentemente trattati a shampoo si crea della schiuma nel contenitore dell'acqua sporca. In questo caso versare la schiuma ex RM 761 nel contenitore dell'acqua sporca.

### Detergente

Pulizia di tappeti ed imbottiture	RM 760 in polvere
	RM 760 in tabs
	RM 764 liquido
Deschiumatura	RM 760
Impregnatura tappeti	RM 762
Eliminazione di acari	RM 765 Mitex

Per ulteriori informazioni richiedere la scheda informativa del prodotto e la scheda dati di sicurezza DIN del relativo detergente.

### Messa fuori servizio

#### Svuotare il serbatoio dell'acqua pulita

- Disattivare l'interruttore Spruzzare e l'interruttore Aspirare.
- Azionare brevemente la leva sul gomito per scaricare la pressione.
- Scollegare il gomito dal tubo flessibile di spruzzo / aspirazione.
- Rimuovere il coperchio.
- Agganciare il tubo flessibile di aspirazione al serbatoio dell'acqua pulita.

#### vedi Figura 9

- Premere l'interruttore Aspirare per attivare la turbina di aspirazione.
- Svuotare completamente il serbatoio dell'acqua pulita e disattivare l'apparecchio.
- Rimuovere il contenitore dell'acqua sporca dall'apparecchio e svuotarlo.

### Pulizia dell'apparecchio

- Collegare il comito (con tubo di aspirazione e bocchetta) al tubo flessibile di aspirazione
- Collegare e far agganciare il giunto del tubo flessibile dell'acqua pulita con il gomito.
- Inserire circa 2 litri di acqua di rubinetto nel rispettivo serbatoio.

#### Non aggiungere detergente.

- Posizionare la bocchetta nel serbatoio dell'acqua pulita.
- Premere l'interruttore Spruzzare per attivare la pompa del detergente.

#### vedi Figura 10

- Azionare la leva sul gomito e sciacquare l'apparecchio per 1 - 2 minuti.
- Spegnerne l'apparecchio.
- Togliere la spina di alimentazione dalla presa.
- Rimuovere il contenitore dell'acqua sporca dall'apparecchio e svuotarlo.
- Pulire esternamente l'apparecchio.

### Trasporto

#### Attenzione

*Pericolo di lesioni e di danneggiamento! Rispettare il peso dell'apparecchio durante il trasporto.*

- Per il trasporto, posizionare il tubo di aspirazione sulla maniglia ed inserire il tubo flessibile per spruzzare/aspirare nel gancio.
- Per il trasporto in veicoli, assicurare l'apparecchio secondo le direttive in vigore affinché non possa scivolare e ribaltarsi.

## Supporto

### Attenzione

*Pericolo di lesioni e di danneggiamento! Rispettare il peso dell'apparecchio durante la conservazione.*

Questo apparecchio può essere conservato solo in ambienti interni.

## Cura e manutenzione

### ⚠ Pericolo

*Pericolo di scosse elettriche.*

*Disattivare l'apparecchio ed estrarre la spina di alimentazione prima di effettuare interventi sull'apparecchio.*

- ➔ Accertarsi prima di ogni impiego che il cavo di rete, la prolunga ed i tubi flessibili non siano danneggiati.
- ➔ Per prevenire cattivi odori dovuti ad un periodo prolungato di inutilizzo, scaricare tutta l'acqua dall'apparecchio.
- ➔ Pulire regolarmente il filtro nel serbatoio dell'acqua pulita ed il filtro contro i pelucchi accanto al contenitore dell'acqua sporca.

**vedi Figura 11**

## Guida alla risoluzione dei guasti

### ⚠ Pericolo

*Pericolo di scosse elettriche.*

*Disattivare l'apparecchio ed estrarre la spina di alimentazione prima di effettuare interventi sull'apparecchio.*

*Far verificare e riparare i componenti elettrici solo dal servizio clienti autorizzato.*

*In caso di guasti non riportati in questo capitolo è necessario contattare in caso di dubbi il servizio clienti autorizzato.*

### Nessuna fuoriuscita di acqua dalla bocchetta

- ➔ Riempire il serbatoio dell'acqua pulita.
- ➔ Accertarsi che i giunti sul tubo flessibile dell'acqua pulita siano fissati correttamente.

- ➔ Sganciare il fissaggio della bocchetta ed estrarla, quindi pulire o sostituirla.
- ➔ Pulire il filtro nel serbatoio dell'acqua pulita.
- ➔ Pompa del detergente difettosa, contattare il servizio clienti.

### Getto da un solo lato

- ➔ Pulire il boccaglio.

### Potenza di aspirazione insufficiente

- ➔ Controllare la corretta posizione del coperchio.
- ➔ Pulire la guarnizione sul coperchio e la superficie di appoggio sull'apparecchio.
- ➔ Pulire il filtro pelucchi
- ➔ Controllare che il tubo flessibile non sia otturato, eventualmente pulirlo.

### Pompa del detergente rumorosa

- ➔ Aggiungere acqua nel serbatoio dell'acqua pulita.

## Ricambi

- Impiegare esclusivamente accessori e ricambi autorizzati dal produttore. Accessori e ricambi originali garantiscono che l'apparecchio possa essere impiegato in modo sicuro e senza disfunzioni.
- La lista dei pezzi di ricambio più comuni è riportata alla fine del presente manuale d'uso.
- Maggiori informazioni sulle parti di ricambio sono reperibili al sito [www.kaercher.com](http://www.kaercher.com) alla voce "Service".

## Garanzia

Le condizioni di garanzia valgono nel rispettivo paese di pubblicazione da parte della nostra società di vendita competente. Entro il termine di garanzia eliminiamo gratuitamente eventuali guasti all'apparecchio, se causati da difetto di materiale o di produzione. Nei casi previsti dalla garanzia si prega di rivolgersi al proprio rivenditore, oppure al più vicino centro di assistenza autorizzato, esibendo lo scontrino di acquisto.

## Dichiarazione di conformità CE

Con la presente si dichiara che la macchina qui di seguito indicata, in base alla sua concezione, al tipo di costruzione e nella versione da noi introdotta sul mercato, è conforme ai requisiti fondamentali di sicurezza e di sanità delle direttive CE. In caso di modifiche apportate alla macchina senza il nostro consenso, la presente dichiarazione perde ogni validità.

**Prodotto:** Estrattore per nebulizzazione

**Modelo:** 1.100-xxx

**Modelo:** 1.193-xxx

**Direttive CE pertinenti**

2006/42/CE (+2009/127/CE)

2004/108/CE

**Norme armonizzate applicate**

EN 55014-1: 2006 + A1: 2009

EN 55014-2: 1997 + A2: 2008

EN 60335-1

EN 60335-2-68

EN 61000-3-2: 2006 + A2: 2009

EN 61000-3-3: 2008

EN 62233: 2008

**Norme nazionali applicate**

-

I firmatari agiscono su incarico e con la procura dell'amministrazione.

  
H. Jenner

CEO

  
S. Reiser

Head of Approval

Responsabile della documentazione:

S. Reiser

Alfred Kärcher GmbH & Co. KG

Alfred-Kärcher-Str. 28 - 40

71364 Winnenden (Germany)

Tel.: +49 7195 14-0

Fax: +49 7195 14-2212

Winnenden, 2012/06/01

## Dati tecnici

		<b>Puzzi 100</b>	<b>Puzzi 200</b>
Tensione di rete	V	220-240	220-240
Frequenza	Hz	50/60	50/60
Lunghezza cavo di alimentazione	m	7,5	7,5
Grado di protezione	--	II	II
Protezione	--	IPX4	IPX4
Potenza motore della ventola (max)	W	1250	1250
Potenza nominale motore della ventola	W	1100	1100
Potenza (tot.)	W	--	1350
Quantità d'aria (max.)	l/s	54	54
Sotto pressione (max.)	kPa (mbar)	22 (220)	22 (220)
Potenza pompa di nebulizzazione	W	40	80
Pressione di nebulizzazione	MPa	0,1	0,2
Pressione di nebulizzazione (max.)	MPa	0,3	0,3
Quantità di nebulizzazione	l/m	1	2
Capacità serbatoio	l	14	14
Quantità di riempimento acqua pulita	l	10	10
Quantità di riempimento acqua sporca	l	9	9
Potenza presa apparecchio (max)	W	250	250
Lunghezza x larghezza x Altezza	mm	665 x 320 x 435	665 x 320 x 435
Peso	kg	10,3	12,1
Temperatura ambiente (max.)	°C	50	50
<b>Valori rilevati secondo EN 60335-2-68</b>			
Pressione acustica $L_{pA}$	dB(A)	68	68
Dubbio $K_{pA}$	dB(A)	1	1



Lees vóór het eerste gebruik van uw apparaat deze originele gebruiksaanwijzing, ga navenant te werk en bewaar hem voor later gebruik of voor een latere eigenaar.

- Voor de eerste inbedrijfstelling de veiligheidsaanwijzingen nr. 5.956-251 beslist doorlezen!
- Bij veronachtzaming van de gebruiksaanwijzing en de veiligheidsaanwijzingen kan schade aan het apparaat ontstaan, en gevaar voor gebruikers en andere personen.
- Bij transportschade onmiddellijk de handelaar op de hoogte brengen.

## Inhoud

.....	NL	...
Zorg voor het milieu	NL	... 1
Symbolen in de gebruiksaanwijzing	NL	... 1
Reglementair gebruik	NL	... 2
Overzicht apparaat	NL	... 2
Ingebruikneming	NL	... 2
.....	NL	...
Reinigingsmethoden	NL	... 3
Buitenwerkingstelling	NL	... 4
Vervoer	NL	... 4
Opslag	NL	... 4
Onderhoud	NL	... 4
Hulp bij storingen	NL	... 5
Reserveonderdelen	NL	... 5
Garantie	NL	... 5
EG-conformiteitsverklaring	NL	... 6
Technische gegevens	NL	... 7

## Zorg voor het milieu

	Het verpakkingsmateriaal is herbruikbaar. Deponeer het verpakkingsmateriaal niet bij het huishoudelijk afval, maar bied het aan voor hergebruik.
	Onbruikbaar geworden apparaten bevatten waardevolle materialen die geschikt zijn voor hergebruik. Lever de apparaten daarom in bij een inzamelpunt voor herbruikbare materialen. Batterijen, olie en dergelijke stoffen mogen niet in het milieu belanden. Verwijder overbodig geworden apparatuur daarom via geschikte inzamelpunten.

### Aanwijzingen betreffende de inhoudsstoffen (REACH)

Huidige informatie over de inhoudsstoffen vindt u onder:

[www.kaercher.com/REACH](http://www.kaercher.com/REACH)

## Symbolen in de gebruiksaanwijzing

### **Gevaar**

Voor een onmiddellijk dreigend gevaar dat leidt tot ernstige en zelfs dodelijke lichamelijke letsels.

### **Waarschuwing**

Voor een mogelijks gevaarlijke situatie die zou kunnen leiden tot ernstige en zelfs dodelijke lichamelijke letsels.

### **Voorzichtig**

Voor een mogelijks gevaarlijke situatie die kan leiden tot lichte lichamelijke letsels of materiële schade.

## Reglementair gebruik

Dat sproeiextractieapparaat is bestemd voor bedrijfsmatig gebruik voor de natte reiniging van tapijten volgens de beschrijvingen en veiligheidsinstructies uit deze gebruiksaanwijzing en uit de bijgevoegde brochure Veiligheidsinstructies voor borstelreinigungsapparaten en sproeiextractieapparaten.

## Overzicht apparaat

**Afbeeldingen: zie pagina 2**

- 1 Behuizing
- 2 Handgreep
- 3 Schoonwaterreservoir met zeef
- 4 Vuilwaterreservoir, uitneembaar
- 5 Deksel
- 6 Schakelaar spuiten
- 7 Schakelaar zuigen
- 8 Smit-/zuigslang
- 9 Netkabel
- 10 Zuigbuis
- 11 Handspuitkop voor de reiniging van stofbekleding (optie)
- 12 Reservoir voor antischuimmiddel (Puzzi 200)
- 13 Opbergvak voor RM-tabs (Puzzi 200)
- 14 Extra stopcontact voor Profi-waskop PW 10
- 15 Vloersproeier voor tapijtreiniging
- 16 Handgreep
- 17 Elleboog

## Ingebruikneming

→ Zuigbuis op vloersproeier steken en wartelmoer aan de vloersproeier handvast aanspannen (draait linksom).

### Voorzichtig

*Bij het in elkaar steken moet erop worden gelet dat de sproeileiding in de zuigbuis en de vloersproeier elkaar raken.*

→ Indien nodig handgreep op zuigbuis schuiven en met de bijgevoegde bin-nenzeskantsleutel in de gewenste positie vastschroeven.

→ Elleboog op zuigbuis steken en wartelmoer aan de elleboog handvast aanspannen.

### Voorzichtig

*Bij het in elkaar steken moet erop worden gelet dat de sproeileiding in de zuigbuis en de elleboog elkaar raken.*

**Afbeeldingen: zie pagina 2**

→ Zuigslang op de zuigslangaansluiting van het apparaat steken.

Koppeling van de schoonwaterslang op de schoonwateraansluiting van het apparaat steken en laten vastklikken.

**zie afbeelding 1**

→ Zuigslang verbinden met de elleboog van de handspuitkop.

Koppeling van de schoonwaterslang verbinden met de elleboog en laten vastklikken.

**zie afbeelding 2**

*De handspuitkop voor de reiniging van stofbekleding (niet meegeleverd) wordt zonder elleboog direct met de zuigslang verbonden.*

## De juiste lans of sproeier kiezen

Vloerbedekking	Vloerspuitkop (230 mm)
Stofbekledingen, wand-tapijten, interieur-reiniging van voertuigen	Handspuitkop (110 mm) *
Trappen	Trapspuitkop *

\* niet in leveringspakket

## Bediening

**Afbeeldingen: zie pagina 2**

→ Schoon water en reinigingsmiddel in een proper reservoir mengen (concentratie volgens de gegevens van het reinigingsmiddel).

**zie afbeelding 3**

### ⚠ Waarschuwing

*Gevaar voor de gezondheid, beschadigingsgevaar. Alle instructies bij de gebruikte reinigingsmiddelen moeten in acht genomen worden.*

## Waarschuwing

Warm water (max. 50 °C) verhoogt de reinigende werking.

Ter milieubescherming zuinig omspringen met reinigingsmiddelen.

→ Reinigungsoplossing in het schoonwaterreservoir vullen. Het vulpeil mag de markering „MAX“ niet overschrijden.

**zie afbeelding 4**

→ Vuilwaterreservoir in het apparaat plaatsen en deksel erop zetten.

→ Steek de netstekker in de contactdoos.

→ Schakelaar zuigen indrukken om de zuigturbine in te schakelen.

Schakelaar spuiten indrukken om de reinigingsmiddelpomp in te schakelen.

**zie afbeelding 5**

## ⚠ Waarschuwing

Beschadigingsgevaar. Het te reinigen voorwerp voor het gebruik van het apparaat op een onopvallende plaats controleren op kleurvastheid en waterbestendigheid.

→ Om de reinigungsoplossing op het voorwerp te sproeien de hendel aan de elleboog bedienen.

Het te reinigen oppervlak in overlappende banen reinigen. Daarbij de spuitkop achteruit trekken (niet schuiven).

**zie afbeelding 6**

→ Bij werkonderbrekingen kan de vloerspuitkop in de handgreep worden gelegd.

**zie afbeelding 12**

## Vuilwaterreservoir leegmaken

→ Indien het vuilwaterreservoir vol is, de schakelaar zuigen en de schakelaar spuiten uitschakelen.

→ Deksel verwijderen.

→ Vuilwaterreservoir uit het apparaat nemen en leegmaken.

**zie afbeelding 7 en 8**

## Reinigingsmethoden

### Normale verontreiniging

→ Reinigungsoplossing in één keer opspuiten en afzuigen.

### Waarschuwing

Nogmaals nazuigen zonder spuiten verkort de droogtijd.

### Sterke verontreiniging of vlekken

→ Reinigungsoplossing bij een uitgeschakelde zuigturbine aanbrengen en 10 tot 15 minuten laten inwerken.

→ Oppervlak reinigen zoals bij normale verontreiniging.

→ Om het reinigungsresultaat nog te verbeteren, het oppervlak indien nodig nogmaals met zuiver, warm water nareinigen.

### Reinigingstips

- Sterk verontreinigde plaatsen vooraf inspuiten en de reinigungsoplossing 5 tot 10 minuten laten inwerken.
- Altijd van licht naar schaduw (van venster naar deur) werken.
- Altijd van het gereinigde naar het niet-gereinigde oppervlak werken.
- Hoe gevoeliger het materiaal (Oosters tapijt, Berbers tapijt, stofbekleding), hoe lager de reinigungsmiddelconcentratie.
- Tapijten met juterug kunnen bij natte reiniging krimpen en kleur verliezen.
- Hoogpolige tapijten na de reiniging in natte toestand in poolrichting opborstelen (bv. met poolborstel of schrobber).
- Een impregnatie met Care Tex RM 762 na de natte reiniging verhindert een snelle vervuiling van het textiel.
- Het gereinigde oppervlak ter preventie van drukplaatsen of roestvlekken pas betreden of de meubelen pas terugplaatsen na de droging.
- Bij de reiniging van vooraf met shampoo behandelde tapijten ontstaat schuim in het vuilwaterreservoir. In dat geval schuim Tex RM 761 in het vuilwaterreservoir gieten.



## Reinigingsmiddel

Reiniging van tapijten en stofbekleding	RM 760 Pulver
	RM 760 Tabs
	RM 764 flüssig
Ontschuiming	RM 760
Tapijtimpregnatie	RM 762
Verwijdering van mijten	RM 765 Mitex

Voor meer informatie gelieve het productinformatieblad en het DIN-veiligheidsgegevensblad van het overeenkomstige reinigingsmiddel aan te vragen.

## Buitenwerkingstelling

### Schoonwaterreservoir leegmaken

- Schakelaar spuiten en schakelaar zuigen uitschakelen.
- Hendel aan de elleboog kort bedienen om de druk te doen afnemen.
- Elleboog van de spuit-/zuigslang scheiden.
- Deksel verwijderen.
- Zuigslang in het schoonwaterreservoir hangen.  
**zie afbeelding 9**
- Schakelaar zuigen indrukken om de zuigturbine in te schakelen.
- Schoonwaterreservoir leegzuigen en apparaat uitschakelen.
- Vuilwaterreservoir uit het apparaat nemen en leegmaken.

### Apparaat reinigen

- Elleboog (met zuigbuis en zuigkop) verbinden met de zuigslang
- Koppeling van de schoonwaterslang verbinden met de elleboog en laten vastklikken.
- Ongeveer 2 liter leidingswater in het schoonwaterreservoir vullen.  
**Geen reinigingsmiddel toevoegen.**
- Zuigkop in het vuilwaterreservoir plaatsen.

- Schakelaar spuiten indrukken om de reinigingsmiddelpomp in te schakelen.  
**zie afbeelding 10**
- Hendel aan de elleboog bedienen en apparaat 1 tot 2 minuten uitspoelen.
- Apparaat uitschakelen.
- Trek de stekker uit het stopcontact.
- Vuilwaterreservoir uit het apparaat nemen en leegmaken.
- Apparaat aan de buitenkant reinigen.

## Vervoer

### Voorzichtig

*Gevaar voor letsels en beschadigingen!  
Houd bij het transport rekening met het gewicht van het apparaat.*

- Voor het transport de zuigbuis op de draaggreep leggen en de spuit-/zuigslang in de haak leggen.
- Bij het transport in voertuigen moet het apparaat conform de geldige richtlijnen beveiligd worden tegen verschuiven en kantelen.

## Opslag

### Voorzichtig

*Gevaar voor letsel en beschadiging! Het gewicht van het apparaat bij opbergen in acht nemen.*

Het apparaat mag alleen binnen worden opgeborgen.

## Onderhoud

### ⚠ Gevaar

*Verwondingsgevaar door elektrische schok.*

*Bij alle werkzaamheden aan het apparaat, het apparaat uitschakelen en de netstekker uittrekken.*

- Stroomkabel, verlengkabel en slangen voor elke inbedrijfstelling controleren op beschadiging.
- Ter preventie van onaangename geuren al het water voor een langdurige stilstand uit het apparaat verwijderen.

- Zeef in het schoonwaterreservoir en pluizenzeef naast het vuilwaterreservoir regelmatig reinigen.

**zie afbeelding 11**

## Hulp bij storingen

### **Gevaar**

*Verwondingsgevaar door elektrische schok.*

*Bij alle werkzaamheden aan het apparaat, het apparaat uitschakelen en de netstekker uittrekken.*

*Elektrische componenten alleen laten controleren en herstellen door een geautoriseerde klantendienst.*

*Bij storingen die in dit hoofdstuk niet vermeld worden, in geval van twijfel en indien uitdrukkelijk vermeld, moet een geautoriseerde klantendienst geraadpleegd worden.*

### **Er komt geen water uit de spuitkop**

- Schoonwaterreservoir vullen.
- Koppelingen aan de schoonwaterslang controleren op correcte zitting.
- Bevestiging van de spuitkop lossen en eruit trekken, spuitkop reinigen of vervangen.
- Zeef in het schoonwaterreservoir reinigen.
- Reinigingsmiddelpomp defect, klantenservice raadplegen.

### **Spuitstraal eenzijdig**

- Spreiermond reinigen.

### **Onvoldoende zuigcapaciteit**

- Controleren of de deksel goed zit.
- Dichting aan het deksel en raakvlak met het apparaat reinigen.
- Pluizenzeef reinigen.
- Zuigslang op verstopping controleren, indien nodig reinigen.

### **Reinigingsmiddelpomp luid**

- Schoonwaterreservoir navullen.

## Reserveonderdelen

- Er mogen uitsluitend toebehoren en reserveonderdelen gebruikt worden die door de fabrikant zijn vrijgegeven. Originele toebehoren en reserveonderdelen bieden de garantie van een veilig en storingsvrije werking van het apparaat.
- Een selectie van de meest frequent benodigde reserveonderdelen vindt u achteraan in de gebruiksaanwijzing.
- Verdere informatie over reserveonderdelen vindt u op [www.kaercher.com](http://www.kaercher.com) bij Service.

## Garantie

In ieder land zijn de door ons bevoegde verkoopkantoor uitgegeven garantiebepalingen van toepassing. Eventuele storingen aan het apparaat verhelpen wij zonder kosten binnen de garantietermijn, mits een materiaal of fabrieksfout de oorzaak van deze storing is. Neem bij klachten binnen de garantietermijn contact op met uw leverancier of de dichtstbijzijnde klantenservice werkplaats en neem uw aankoopbewijs mee.

## EG-conformiteitsverklaring

Hierbij verklaren wij dat de hierna vermelde machine door haar ontwerp en bouwwijze en in de door ons in de handel gebrachte uitvoering voldoet aan de betreffende fundamentele veiligheids- en gezondheidseisen, zoals vermeld in de desbetreffende EG-richtlijnen. Deze verklaring verliest haar geldigheid wanneer zonder overleg met ons veranderingen aan de machine worden aangebracht.

**Product:** Sproeiextractieapparaat

**Type:** 1.100-xxx

**Type:** 1.193-xxx

### **Van toepassing zijnde EG-richtlijnen**

2006/42/EG (+2009/127/EG)

2004/108/EG

### **Toegepaste geharmoniseerde normen**

EN 55014-1: 2006 + A1: 2009

EN 55014-2: 1997 + A2: 2008

EN 60335-1

EN 60335-2-68

EN 61000-3-2: 2006 + A2: 2009

EN 61000-3-3: 2008

EN 62233: 2008

### **Toegepaste landelijke normen**

-

De ondergetekenden handelen in opdracht en met volmacht van de bedrijfsleiding.



H. Jenner  
CEO



S. Reiser  
Head of Approbation

Gevolmachtigde voor de documentatie:

S. Reiser

Alfred Kärcher GmbH & Co. KG

Alfred Kärcher-Str. 28 - 40

71364 Winnenden (Germany)



Tel.: +49 7195 14-0

Fax: +49 7195 14-2212

Winnenden, 2012/06/01

## Technische gegevens

		<b>Puzzi 100</b>	<b>Puzzi 200</b>
Netspanning	V	220-240	220-240
Frequentie	Hz	50/60	50/60
Lengte elektriciteitskabel	m	7,5	7,5
Beschermingsklasse	--	II	II
Beveiligingsklasse	--	IPX4	IPX4
Vermogen ventilatormotor (max)	W	1250	1250
Nominaal vermogen ventilatormotor	W	1100	1100
Vermogen (tot.)	W	--	1350
Luchthoeveelheid (max.)	l/s	54	54
Onderdruk (max.)	kPa (mbar)	22 (220)	22 (220)
Vermogen spuitpomp	W	40	80
Spuitdruk	MPa	0,1	0,2
Spuitdruk (max.)	MPa	0,3	0,3
Spuithoeveelheid	l/m	1	2
Inhoud reservoir	l	14	14
Vulhoeveelheid schoon water	l	10	10
Vulhoeveelheid vuil water	l	9	9
Vermogen contactdoos van het apparaat (max)	W	250	250
Lengte x breedte x hoogte	mm	665 x 320 x 435	665 x 320 x 435
Gewicht	kg	10,3	12,1
Omgevingstemperatuur (max.)	°C	50	50
<b>Bepaalde waarden conform EN 60335-2-68</b>			
Geluidsdrukniveau $L_{pA}$	dB(A)	68	68
Onzekerheid $K_{pA}$	dB(A)	1	1



  Antes del primer uso de su aparato, lea este manual original, actúe de acuerdo a sus indicaciones y guárdelo para un uso posterior o para otro propietario posterior.

- ¡Antes de la primera puesta en marcha lea sin falta las instrucciones de uso y las instrucciones de seguridad n.º 5.956-251!
- El incumplimiento de las instrucciones de uso y de las indicaciones de seguridad puede provocar daños en el aparato y poner en peligro al usuario y a otras personas.
- En caso de daños de transporte informe inmediatamente al fabricante.

## Índice de contenidos

Protección del medio ambiente	ES	... 1
Símbolos del manual de instrucciones	ES	... 1
Uso previsto	ES	... 2
Vista general del aparato	ES	... 2
Puesta en marcha	ES	... 2
Manejo	ES	... 2
Métodos de limpieza	ES	... 3
Puesta fuera de servicio	ES	... 4
Transporte	ES	... 4
Almacenamiento	ES	... 4
Cuidados y mantenimiento	ES	... 5
Ayuda en caso de avería	ES	... 5
Piezas de repuesto	ES	... 5
Garantía	ES	... 5
Declaración de conformidad	CE ES	... 6
Datos técnicos	ES	... 7

## Protección del medio ambiente

	<p>Los materiales empleados para el embalaje son reciclables y recuperables. No tire el embalaje a la basura doméstica y entréguelo en los puntos oficiales de recogida para su reciclaje o recuperación.</p>
	<p>Los aparatos viejos contienen materiales valiosos reciclables que deberían ser entregados para su aprovechamiento posterior. Evite el contacto de baterías, aceites y materias semejantes con el medioambiente. Por este motivo, entregue los aparatos usados en los puntos de recogida previstos para su reciclaje.</p>

### Indicaciones sobre ingredientes (REACH)

Encontrará información actual sobre los ingredientes en:

[www.kaercher.com/REACH](http://www.kaercher.com/REACH)

## Símbolos del manual de instrucciones

### Peligro

*Para un peligro inminente que acarrea lesiones de gravedad o la muerte.*

### Advertencia

*Para una situación que puede ser peligrosa, que puede acarrear lesiones de gravedad o la muerte.*

### **Precaución**

*Para una situación que puede ser peligrosa, que puede acarrear lesiones leves o daños materiales.*

## Uso previsto

Este aparato de extracción por pulverización está diseñado para el uso comercial como dispositivo de limpieza en húmedo para moquetas, de acuerdo con este manual de instrucciones así como en las indicaciones de seguridad para dispositivos de limpieza con cepillos y dispositivos pulverizadores.

## Vista general del aparato

**Ilustraciones, véase la página 2**

- 1 Carcasa
- 2 Asa de transporte
- 3 Depósito de agua limpia con filtro
- 4 Depósito de agua sucia, extraíble
- 5 tapa
- 6 Interruptor pulverizar
- 7 Interruptor aspirar
- 8 Manguera pulverizadora/de aspiración
- 9 Cable de conexión a la red
- 10 Tubo de aspiración
- 11 Boquilla manual para la limpieza de tapicería (opcional)
- 12 Recipiente para el producto de quitar la espuma (Puzzi 200)
- 13 Guantero de almacenamiento para las pastillas de detergente (Puzzi 200)
- 14 Clavija adicional para el cabezal de lavado profesional PW 10
- 15 Boquilla para suelos para la limpieza de moquetas
- 16 Mango
- 17 Codo

## Puesta en marcha

- ➔ Insertar el tubo de absorción en la boquilla para suelos y apretar con la mano la tuerca de racor de la boquilla para suelos (rosca izquierda).

### Precaución

*Al insertar se debe procurar que el conducto de pulverización coincida en el tubo de absorción y la boquilla para suelos.*

- ➔ Si es necesario, deslice el mango en el tubo de absorción y atorníllelo en la posición deseada con la llave Allen incluida.
- ➔ Colocar el codo en el tubo de absorción y apretar con la mano la tuerca de racor del codo.

### Precaución

*Al insertar se debe procurar que el conducto de pulverización coincida en el tubo de absorción y el codo.*

**Ilustraciones, véase la página 2**

- ➔ Insertar la manguera de aspiración en la toma para manguera de aspiración del aparato.
- Insertar el acoplamiento de la manguera de agua limpia en la toma de agua limpia del aparato y encajarlo.
- véase la figura 1**
- ➔ Conectar la manguera de aspiración con el codo de la boquilla manual.
- Conectar el acoplamiento de la manguera de agua limpia con el codo y encajarlo.

### véase la figura 2

*La boquilla manual para limpiar tapicerías (no viene incluida) se conecta sin codo directamente con la manguera de absorción.*

## Selección de boquilla

Moquetas	Boquilla barreadora de suelos (230 mm)
Limpieza de tapicería, tapices de paredes y tapicería de coches	Boquilla para tapicerías y limpieza manual (110 mm) *
Escaleras	Boquilla para escaleras *

\* no incluido en el volumen de suministro

## Manejo

**Ilustraciones, véase la página 2**

- ➔ Mezclar agua limpia y detergente en un recipiente limpio (concentración de acuerdo con las indicaciones para el detergente).

véase la figura 3

### ⚠ Advertencia

*Peligro para la salud, peligro de daños. Se deben respetar todas las indicaciones que incluyen los detergentes.*

### Nota

*El agua caliente aumenta (máx. 50°C) el efecto de limpieza.*

*Utilice los detergentes con moderación para no perjudicar el medio ambiente.*

→ Introducir la solución con detergente en el depósito de agua limpia. El nivel no debe superar la marca "MAX".

véase la figura 4

→ Colocar el depósito de agua sucia en el aparato y colocar la tapa.

→ Enchufe la clavija de red.

→ Pulsar el interruptor aspirar para conectar la turbina de aspiración.

Pulsar el interruptor pulverizar para conectar la bomba de detergente.

véase la figura 5

### ⚠ Advertencia

*Peligro de daños en la instalación. Controlar el objeto a limpiar antes de utilizar el aparato para ver si el color resiste y si es resistente al agua.*

→ Para pulverizar solución de detergente, activar la palanca del codo.

Pasar por la zona a limpiar en tramos que se solapen. Al hacerlo no tire de la boquilla hacia atrás (no deslizar).

véase la figura 6

→ Durante las interrupciones de trabajo se puede colocar la boquilla para suelos en el asa.

véase la figura 12

### Vaciar el depósito para agua sucia

→ Si el depósito de agua sucia está lleno, desconectar el interruptor aspirar y el interruptor pulverizar.

→ Quitar la tapa.

→ Sacar el depósito para agua sucia del aparato y vaciarlo.

véase las ilustraciones 7 y 8

## Métodos de limpieza

### Suciedad normal

→ Pulverizar solución con detergente y aspirarla en un sólo paso.

### Nota

*Una nueva aspiración reduce el tiempo de secado.*

### Gran suciedad o manchas

→ Aplicar la solución de limpieza con la turbina de aspiración desconectada y dejar actuar de 10 a 15 minutos.

→ Limpiar la superficie como si la suciedad fuese normal.

→ Para mejorar el resultado de limpieza, volver a limpiar la superficie con agua limpia y caliente.

### Consejos de limpieza

- Pulverizar primero las zonas que estén muy sucias y dejar actuar la solución de detergente de 5 a 10 minutos.
- Trabajar siempre desde la luz a la sombra (desde la ventana a la puerta).
- Trabajar siempre de la zona limpia a la sucia.
- Cuanto más delicado sea el pavimento (puentes orientales, berebere, tapicería), menor debe ser la concentración de detergente.
- Las moquetas con yute pueden encoger al trabajar en húmedo y decolorar.
- Las alfombras de pelo alto se deben cepillar en la dirección del pelo en estado húmedo (p.ej. con una escoba para pelo o un frotador).
- Si se impregna con Care Tex RM 762 después de la limpieza en húmedo se evita que se vuelva a ensuciar rápidamente el tejido.
- Pasar por encima de la superficie que ha sido limpiada o poner muebles encima cuando esté seca para evitar puntos de presión o manchas de óxido.

- Al limpiar moquetas que hayan sido tratadas con champú previamente, se forma espuma en el depósito de agua sucia. En este caso, introducir la espuma ex RM 761 en el depósito de agua sucia.

### Detergente

Limpieza de moquetas y tapicerías	RM 760 Polvo
	RM 760 Tabs
	RM 764 líquido
Quitar la espuma	RM 760
Impregnación de moquetas	RM 762
Eliminación de ácaros	RM 765 Mitex

Para obtener más información, solicitar la hoja de información del producto y la hoja de datos de seguridad según DIN del detergente correspondiente.

### Puesta fuera de servicio

#### Vaciar el depósito de agua limpia

- Desconectar los interruptores pulverizar y aspirar.
- Activar brevemente la palanca del codo para disminuir la presión.
- Separar el codo de la manguera de pulverizar/aspirar.
- Quitar la tapa.
- Colgar la manguera de aspiración en el depósito de agua limpia.  
**véase la figura 9**
- Pulsar el interruptor aspirar para conectar la turbina de aspiración.
- Aspirar el depósito de agua limpia hasta que esté vacío y desconectar el aparato.
- Sacar el depósito para agua sucia del aparato y vaciarlo.

### Limpieza del aparato

- Conectar el codo con la manguera de aspiración (con tubo de aspiración y boquilla).
- Conectar el acoplamiento de la manguera de agua limpia con el codo y encajarlo.
- Rellenar el depósito de agua fresca con aprox. 2 litros de agua limpia.  
**No añadir detergente.**
- Colocar la boquilla en el depósito de agua sucia.
- Pulsar el interruptor pulverizar para conectar la bomba de detergente.  
**véase la figura 10**
- Activar la palanca del codo y enjuagar el aparato de 1 a 2 minutos.
- Desconexión del aparato
- Saque el enchufe de la toma de corriente.
- Sacar el depósito para agua sucia del aparato y vaciarlo.
- Limpiar el exterior del aparato.

### Transporte

#### Precaución

*¡Peligro de lesiones y daños! Respetar el peso del aparato para el transporte.*

- Para transportar colocar el tubo de aspiración sobre la empuñadura y colocar la manguera de pulverización/aspiración en el gancho.
- Al transportar en vehículos, asegurar el aparato para evitar que resbale y vuelque conforme a las directrices vigentes.

### Almacenamiento

#### Precaución

*¡Peligro de lesiones y daños! Respetar el peso del aparato en el almacenamiento.*

Este aparato sólo se puede almacenar en interiores.



## Cuidados y mantenimiento

### ⚠ Peligro

*Peligro de lesiones por descarga eléctrica. Antes de efectuar cualquier trabajo en el aparato, hay que desconectarlo de la red eléctrica.*

- Comprobar si tienen daños el cable de alimentación, cable alargador y mangueras antes de cada puesta en marcha.
- Para evitar los olores, vaciar toda el agua del aparato antes de largas paradas.
- Limpiar regularmente el tamiz del depósito de agua limpia y el de pelusas junto al depósito de agua sucia.  
*véase la figura 11*

## Ayuda en caso de avería

### ⚠ Peligro

*Peligro de lesiones por descarga eléctrica. Antes de efectuar cualquier trabajo en el aparato, hay que desconectarlo de la red eléctrica.*

*En caso de avería, la reparación de las piezas eléctricas sólo debe efectuarla el servicio técnico autorizado.*

*En caso de averías que no se mencionen en este capítulo, consulte al servicio técnico oficial en caso de duda y si se indica explícitamente.*

### No sale agua de la boquilla

- Llenar el depósito de agua limpia.
- Comprobar que los acoplamientos de la manguera de agua limpia está bien colocados.
- Desencajar y extraer la fijación de la boquilla, limpiar o cambiar la boquilla.
- Limpie el tamiz del depósito de agua limpia.
- Bomba de detergente defectuosa, llamar al servicio técnico.

### Chorro de pulverización por un solo lado

- Limpiar el orificio de la boquilla.

### Potencia de aspiración insuficiente

- Comprobar si la tapa está bien colocada.
- Limpiar la junta de la tapa y superficie de apoyo del aparato.
- Limpiar el filtro de pelusas.
- Comprobar si los tubos de aspiración están atascados, si es necesario limpiar.

### Bomba de detergente muy ruidosa

- Rellenar el depósito de agua limpia.

## Piezas de repuesto

- Sólo deben emplearse accesorios y piezas de repuesto originales o autorizados por el fabricante. Los accesorios y piezas de repuesto originales garantizan el funcionamiento seguro y sin averías del aparato.
- Podrá encontrar una selección de las piezas de repuesto usadas con más frecuencia al final de las instrucciones de uso.
- En el área de servicios de [www.kaercher.com](http://www.kaercher.com) encontrará más información sobre piezas de repuesto.

## Garantía

En todos los países rigen las condiciones de garantía establecidas por nuestra empresa distribuidora. Las averías del aparato serán subsanadas gratuitamente dentro del periodo de garantía, siempre que se deban a defectos de material o de fabricación. En un caso de garantía, le rogamos que se dirija con el comprobante de compra al distribuidor donde adquirió el aparato o al servicio al cliente autorizado más próximo a su domicilio.

## Declaración de conformidad CE

Por la presente declaramos que la máquina designada a continuación cumple, tanto en lo que respecta a su diseño y tipo constructivo como a la versión puesta a la venta por nosotros, las normas básicas de seguridad y sobre la salud que figuran en las directivas comunitarias correspondientes. La presente declaración perderá su validez en caso de que se realicen modificaciones en la máquina sin nuestro consentimiento explícito.

**Producto:** Instrumento de extracción por pulverización

**Modelo:** 1.100-xxx

**Modelo:** 1.193-xxx

### Directivas comunitarias aplicables

2006/42/CE (+2009/127/CE)

2004/108/CE

### Normas armonizadas aplicadas

EN 55014-1: 2006 + A1: 2009

EN 55014-2: 1997 + A2: 2008

EN 60335-1

EN 60335-2-68

EN 61000-3-2: 2006 + A2: 2009

EN 61000-3-3: 2008

EN 62233: 2008

### Normas nacionales aplicadas

-

Los abajo firmantes actúan con plenos poderes y con la debida autorización de la dirección de la empresa.



H. Jenner  
CEO



S. Reiser  
Head of Approbation

Persona autorizada para la documentación:

S. Reiser

Alfred Kärcher GmbH & Co. KG

Alfred-Kärcher-Str. 28 - 40

71364 Winnenden (Germany)



Tfno.: +49 7195 14-0

Fax: +49 7195 14-2212

Winnenden, 2012/06/01

## Datos técnicos

		Puzzi 100	Puzzi 200
Tensión de red	V	220-240	220-240
Frecuencia	Hz	50/60	50/60
Largo del cable de alimentación	m	7,5	7,5
Clase de protección	--	II	II
Categoría de protección	--	IPX4	IPX4
Potencia del motor de ventilación (máx)	W	1250	1250
Potencia nominal del motor del ventilación	W	1100	1100
Potencia (tot.)	W	--	1350
Cantidad de aire (máx.)	l/s	54	54
Depresión (máx.)	kPa (mbar)	22 (220)	22 (220)
Potencia de la bomba pulverizadora	W	40	80
Presión de pulverización	MPa	0,1	0,2
Presión de pulverización (max.)	MPa	0,3	0,3
Cantidad de pulverización	l/m	1	2
Capacidad del depósito	l	14	14
Cantidad de llenado de agua limpia	l	10	10
Cantidad de llenado de agua sucia	l	9	9
Potencia del enchufe del aparato (máx)	W	250	250
Longitud x anchura x altura	mm	665 x 320 x 435	665 x 320 x 435
Peso	kg	10,3	12,1
Temperatura ambiente (máx.)	°C	50	50
<b>Valores calculados conforme a la norma EN 60335-2-68</b>			
Nivel de presión acústica $L_{pA}$	dB(A)	68	68
Inseguridad $K_{pA}$	dB(A)	1	1



  Leia o manual de manual original antes de utilizar o seu aparelho. Proceda conforme as indicações no manual e guarde o manual para uma consulta posterior ou para terceiros a quem possa vir a vender o aparelho.

- Antes de colocar em funcionamento pela primeira vez é imprescindível ler atentamente as indicações de segurança n.º 5.956-251!
- A não-observância deste Manual de Instruções e dos avisos de segurança poderá levar a danos no aparelho e perigos tanto para o utilizador como para terceiros.
- No caso de danos provocados pelo transporte, informe imediatamente o revendedor.

## Índice

Protecção do meio-ambiente	PT	...1
Símbolos no Manual de Instruções	PT	...1
Utilização conforme o fim a que se destina a máquina	PT	...2
Vista geral do aparelho	PT	...2
Colocação em funcionamento	PT	...2
Manuseamento	PT	...2
Métodos de limpeza	PT	...3
Colocar fora de serviço	PT	...4
Transporte	PT	...4
Armazenamento	PT	...4
Conservação e manutenção	PT	...4
Ajuda em caso de avarias	PT	...5
Peças sobressalentes	PT	...5
Garantia	PT	...5
Declaração de conformidade CE	PT	...6
Dados técnicos	PT	...7

## Protecção do meio-ambiente

	<p>Os materiais da embalagem são recicláveis. Não coloque as embalagens no lixo doméstico, envie-as para uma unidade de reciclagem.</p>
	<p>Os aparelhos velhos contêm materiais preciosos e recicláveis e deverão ser reutilizados. Baterias, óleo e produtos similares não podem ser deitados fora ao meio ambiente. Por isso, elimine os aparelhos velhos através de sistemas de recolha de lixo adequados.</p>

**Avisos sobre os ingredientes (REACH)**  
 Informações actuais sobre os ingredientes podem ser encontradas em:

[www.kaercher.com/REACH](http://www.kaercher.com/REACH)

## Símbolos no Manual de Instruções

### **Perigo**

*Para um perigo eminente que pode conduzir a graves ferimentos ou à morte.*

### **Advertência**

*Para uma possível situação perigosa que pode conduzir a graves ferimentos ou à morte.*

### **Atenção**

*Para uma possível situação perigosa que pode conduzir a ferimentos leves ou danos materiais.*

## Utilização conforme o fim a que se destina a máquina

Este aparelho extractor de névoa destina-se à utilização profissional como aparelho de limpeza a húmido para carpetes, de acordo com as descrições e avisos de segurança mencionados no manual de instruções que contém avisos de segurança para aparelhos de limpeza de escova e aparelhos de extracção por pulverização.

## Vista geral do aparelho

### Figuras veja página 2

- 1 Carcaça
- 2 Punho de transporte
- 3 Depósito da água fresca com filtro
- 4 Depósito de água suja, amovível
- 5 Tampa
- 6 Botão pulverizar
- 7 Botão aspirar
- 8 Mangueira de pulverização/aspiração
- 9 Cabo de rede
- 10 Tubo de aspiração
- 11 Bico manual para limpeza de estofos (opção)
- 12 Recipiente com agente antiespuma (Puzzi 200)
- 13 Compartimento de armazenamento para tabs de detergente (Puzzi 200)
- 14 Tomada adicional para cabeça de lavagem profissional PW 10
- 15 Bico de chão para limpeza de tapete
- 16 Punho
- 17 Tubo curvado

## Colocação em funcionamento

- Encaixar o tubo de aspiração no bocal de chão e fixar a porca de capa manualmente no bocal de chão (rosca à esquerda).

### Atenção

*Durante a conexão ter em atenção que a conduta de pulverização, no tubo de aspiração e no bocal de chão, esteja alinhada.*

- Em caso de necessidade posicionar o punho sobre o tubo de aspiração e fixar na posição desejada com a chave de sextavado interno, incluída no volume de fornecimento.
- Encaixar o tubo curvo e fixar a porca de capa manualmente no tubo curvo.

### Atenção

*Durante a conexão ter em atenção que a conduta de pulverização no tubo de aspiração e no tubo curvo esteja alinhada.*

### Figuras veja página 2

- Encaixar a mangueira de aspiração na ligação da mangueira de aspiração do aparelho.

Encaixar o acoplamento da mangueira de água limpa na ligação de água limpa do aparelho e encravar.

### ver figura 1

- Ligar a mangueira de aspiração ao tubo curvado do bocal manual.

Ligar o acoplamento da mangueira de água limpa ao tubo curvado e encravar.

### ver figura 2

*O bico manual, para a limpeza de estofos (não incluído no volume de fornecimento), é ligado sem tubo curvo directamente ao tubo de aspiração.*

## Seleção do bocal

Alcatifa	Bico de chão (230 mm)
Limpeza de estofos, tapetes de parede, interior de veículos	Bico manual (110 mm) *
Escadas	Bocal para escadas *

\* não faz parte do equipamento original

## Manuseamento

### Figuras veja página 2

- Misturar água limpa e detergente num recipiente limpo (concentração de acordo com as indicações no detergente de limpeza).

### ver figura 3

### **⚠ Advertência**

*Perigo de saúde, perigo de danos. Respeitar todos os avisos referentes aos detergentes utilizados.*

#### **Aviso**

*Água quente (máx. 50 °C) aumenta o efeito de limpeza.*

*Não utilize mais detergente do que necessário para não prejudicar inutilmente o ambiente.*

- Inserir solução de limpeza no depósito de água limpa. O nível de enchimento não pode ultrapassar a marca "MAX".  
**ver figura 4**
- Colocar o depósito da água suja no aparelho e fechar a tampa.
- Ligar a ficha de rede.
- Premir o botão "Aspirar" para ligar a turbina de aspiração.  
Premir o botão "Pulverizar" para ligar a bomba do detergente.  
**ver figura 5**

### **⚠ Advertência**

*Perigo de danos. Antes de utilizar o aparelho deve testar o objecto que pretende limpar num local de reduzida exposição para verificar se é resistente a água e se perde a cor.*

- Accionar a alavanca no tubo curvado para aplicar a solução de limpeza.  
Deslocar o aparelho pela superfície a limpar em vias que se sobreponham.  
Puxar o bocal para trás (não empurrar).  
**ver figura 6**
- Durante interrupções do trabalho é possível pousar o bico de chão no manipulo.  
**ver figura 12**

### **Esvaziar o reservatório de água suja**

- Se o depósito de água suja estiver cheio deve desligar o botão de aspiração e de pulverização.
- Retirar a tampa.
- Retirar o depósito de água suja do aparelho e esvaziar.  
**ver figura 7 e 8**

## **Métodos de limpeza**

### **Sujidade normal**

- Aplicar a solução de limpeza numa fase de trabalho e aspirar.

#### **Aviso**

*Uma nova aspiração sem pulverização reduz o tempo de secagem.*

### **Forte sujidade ou manchas**

- Aplicar solução de limpeza com a turbina de aspiração desligada e deixar actuar durante cerca de 10 a 15 minutos.
- Limpar a superfície como em caso de sujidade normal.
- Para melhorar o resultado de limpeza pode-se limpar a superfície novamente com água limpa e quente.

### **Dicas de limpeza**

- Aplicar a solução de limpeza nos locais com forte sujidade e deixar actuar durante 5 a 10 minutos.
- Trabalhar sempre da luz para a sombra (da janela para a porta).
- Trabalhar sempre da superfície limpa para a superfície suja.
- Quanto mais sensível for o material (passadeiras orientais, tapete berbere, estofos), menor deve ser a concentração de detergente.
- As alcatifas com o verso de juta podem encolher e desbotar quando sujeitas a uma limpeza a húmido.
- Após a limpeza escovar os tapetes feludos em estado húmido no sentido na raiz (p. ex. com vassoura ou esfregona).
- Uma impregnação com Care Tex RM 762 após uma limpeza húmida evita que o material têxtil volte a ficar rapidamente sujo.
- De modo a evitar pontos de pressão ou manchas de ferrugem, as superfícies limpas só devem ser colocadas no local após estarem completamente secas.

- Durante a limpeza de alcatifas que foram previamente tratadas com champô é criada espuma no depósito da água suja. Neste caso deve aplicar espuma ex RM 761 no depósito de água suja.

### Detergente

Limpeza de tapetes e estofos	RM 760 em pó
	RM 760 Tabs
	RM 764 líquido
Eliminação de espuma	RM 760
Impregnação de tapete	RM 762
Eliminação de ácaros	RM 765 Mitex

Para mais informações requisi-te a folha infor-mativa do produto e a ficha técnica de segurança DIN do respectivo detergente.

### Colocar fora de serviço

#### Esvaziar depósito de água limpa

- Desligar o botão pulverizar e aspirar.
- Accionar a alavanca no tubo curvo para reduzir a pressão.
- Separar o tubo curvo da mangueira de pulverização/aspiração.
- Retirar a tampa.
- Engatar a mangueira de aspiração no depósito de água limpa.  
*ver figura 9*
- Premir o botão "Aspirar" para ligar a tur-bina de aspiração.
- Esvaziar o depósito de água limpa (as-pirando) e desligar o aparelho.
- Retirar o depósito de água suja do apa-relho e esvaziar.

#### Limpeza do aparelho

- Ligar o tubo curvo (com tubo de aspira-ção e bocal) à mangueira de aspiração
- Ligar o acoplamento da mangueira de água limpa ao tubo curvado e encravar.
- Encher cerca de 2 litros de água da tor-neira no depósito da água limpa.

#### Não adicionar detergente de limpe-za.

- Posicionar o bocal no depósito de água suja.
- Premir o botão "Pulverizar" para ligar a bomba do detergente.  
*ver figura 10*
- Accionar a alavanca no tubo curvo e la-var o aparelho cerca de 1 a 2 minutos.
- Desligar o aparelho.
- Retirar a ficha de rede da tomada.
- Retirar o depósito de água suja do apa-relho e esvaziar.
- Limpar o aparelho externamente.

### Transporte

#### Atenção

*Perigo de ferimentos e de danos! Ter aten-ção ao peso do aparelho durante o trans-porte.*

- Para proceder ao transporte deve-se colocar o tubo de aspiração na pega de transporte e engatar a mangueira de aspiração/pulverização no gancho.
- Durante o transporte em veículos, pro-teger o aparelho contra deslizos e tom-bamentos, de acordo com as directivas em vigor.

### Armazenamento

#### Atenção

*Perigo de ferimentos e de danos! Ter aten-ção ao peso do aparelho durante o arma-zenamento.*

Este aparelho só pode ser armazenado em espaços fechados e cobertos.

### Conservação e manutenção

#### ⚠ Perigo

*Perigo de ferimentos por choque eléctrico. Desligar o aparelho e retirar a ficha de rede antes de efectuar quaisquer trabalhos no aparelho.*

- Antes de cada colocação em funciona-mento verificar sempre o cabo eléctrico de rede, o cabo de extensão e as man-gueiras quanto a danificações.

- De modo a evitar odores desagradáveis deve-se retirar toda a água do aparelho antes de longos tempos de paragem.
- Limpar regularmente o filtro do depósito de água limpa e o filtro de fios ao lado do depósito de água suja.

**ver figura 11**

## Ajuda em caso de avarias

### Perigo

*Perigo de ferimentos por choque eléctrico. Desligar o aparelho e retirar a ficha de rede antes de efectuar quaisquer trabalhos no aparelho.*

*Os componentes eléctricos só podem ser testados e reparados pelos Serviços Técnicos autorizados.*

*No caso de anomalias não referidas neste capítulo, em caso de dúvidas e por indicação expressa, pedir a intervenção dos Serviços Técnicos autorizados.*

### Nenhuma saída de água no bocal

- Encher o depósito de água limpa.
- Controlar o encaixe correcto dos acoplamentos na mangueira de água limpa.
- Desencaixar e retirar a fixação do bocal. Limpar o bocal ou substituir.
- Limpar o filtro do depósito da água limpa.
- Bomba do detergente defeituosa, contactar o serviço de assistência.

### Jacto de vaporização de um dos lados

- Limpar o bocal.

### Potência de aspiração insuficiente

- Verificar o assento correcto da tampa.
- Limpar o vedante na tampa e a superfície de apoio no aparelho.
- Limpar o crivo de lanugem.
- Controlar o tubo de aspiração quanto a entupimento e limpá-lo sempre que necessário.

## Bomba do detergente ruidosa

- Reabastecer o depósito de água limpa.

## Peças sobressalentes

- Só devem ser utilizados acessórios e peças de reposição autorizados pelo fabricante do aparelho. Acessórios e Peças de Reposição Originais - fornecem a garantia para que o aparelho possa ser operado em segurança e isento de falhas.
- No final das Instruções de Serviço encontra uma lista das peças de substituição mais necessárias.
- Para mais informações sobre peças sobressalentes, consulte na página [www.kaercher.com](http://www.kaercher.com) o ponto dos serviços.

## Garantia

Em cada país vigem as respectivas condições de garantia estabelecidas pelas nossas Empresas de Comercialização. Eventuais avarias no aparelho durante o período de garantia serão reparadas, sem encargos para o cliente, desde que se trate dum defeito de material ou de fabricação. Em caso de garantia, dirija-se, munido do documento de compra, ao seu revendedor ou ao Serviço Técnico mais próximo.



## Declaração de conformidade CE

Declaramos que a máquina a seguir designada corresponde às exigências de segurança e de saúde básicas estabelecidas nas Directivas CE por quanto concerne à sua concepção e ao tipo de construção assim como na versão lançada no mercado. Se houver qualquer modificação na máquina sem o nosso consentimento prévio, a presente declaração perderá a validade.

**Produto:** Extractor de névoa

**Tipo:** 1.100-xxx

**Tipo:** 1.193-xxx

**Respectivas Directrizes da CE**

2006/42/CE (+2009/127/CE)

2004/108/CE

**Normas harmonizadas aplicadas**

EN 55014-1: 2006 + A1: 2009

EN 55014-2: 1997 + A2: 2008

EN 60335-1

EN 60335-2-68

EN 61000-3-2: 2006 + A2: 2009

EN 61000-3-3: 2008

EN 62233: 2008

**Normas nacionais aplicadas**

-

Os abaixo assinados têm procuração para agirem e representarem a gerência.



H. Jenner  
CEO



S. Reiser  
Head of Approbation

Responsável pela documentação:  
S. Reiser

Alfred Kärcher GmbH & Co. KG

Alfred-Kärcher-Str. 28 - 40

71364 Winnenden (Germany)

Tel.: +49 7195 14-0

Fax: +49 7195 14-2212

Winnenden, 2012/06/01

## Dados técnicos

		Puzzi 100	Puzzi 200
Tensão da rede	V	220-240	220-240
Frequência	Hz	50/60	50/60
Comprimento do cabo de rede	m	7,5	7,5
Classe de protecção	--	II	II
Tipo de protecção	--	IPX4	IPX4
Potência do motor do ventilador (máx)	W	1250	1250
Potência nominal do motor do ventilador	W	1100	1100
Potência (tot.)	W	--	1350
Volume de ar (máx.)	l/s	54	54
Subpressão (máx.)	kPa (mbar)	22 (220)	22 (220)
Potência da bomba de pulverização	W	40	80
Pressão de pulverização	MPa	0,1	0,2
Pressão de pulverização (max.)	MPa	0,3	0,3
Quantidade de pulverização	l/m	1	2
Conteúdo do recipiente	l	14	14
Quantidade de enchimento de água fresca	l	10	10
Quantidade de enchimento de água suja	l	9	9
Potência da tomada do aparelho (máx)	W	250	250
Comprimento x Largura x Altura	mm	665 x 320 x 435	665 x 320 x 435
Peso	kg	10,3	12,1
Temperatura ambiente (máx.)	°C	50	50
<b>Valores obtidos segundo EN 60335-2-68</b>			
Nível de pressão acústica $L_{pA}$	dB(A)	68	68
Insegurança $K_{pA}$	dB(A)	1	1



Læs original brugsanvisning inden første brug, følg anvisningerne og opbevar vejledningen til senere efterlæsning eller til den næste ejer.

- Inden første ibrugtagelse skal sikkerhedshenvisningerne nr. 5.956-251 læses!
- Hvis driftsvejledningen og sikkerhedsanvisningerne ikke overholdes, kan der opstå skader på apparatet og risici for brugeren og andre personer.
- Ved transportskader skal forhandleren informeres omgående.

## Indholdsfortegnelse

.....	DA	....
Miljøbeskyttelse .....	DA	...1
Symbolerne i driftsvejledningen	DA	...1
Bestemmelsesmæssig anvendelse .....	DA	...2
Oversigt over maskinen . . .	DA	...2
Ibrugtagning .....	DA	...2
.....	DA	....
Rensemétoder .....	DA	...3
Ud-af-drifttagning .....	DA	...4
Transport .....	DA	...4
Opbevaring .....	DA	...4
Pleje og vedligeholdelse . .	DA	...4
Hjælp ved fejl .....	DA	...4
Reserve dele .....	DA	...5
Garanti .....	DA	...5
EU-overensstemmelseserklæring .....	DA	...6
Tekniske data .....	DA	...7

## Miljøbeskyttelse

	Emballagen kan genbruges. Smid ikke emballagen ud sammen med det almindelige husholdningsaffald, men aflever den til genbrug.
	Udtjente apparater indeholder værdifulde materialer, der kan og bør afleveres til genbrug. Batterier, olie og lignende stoffer er ødelæggende for miljøet. Aflever derfor udtjente apparater på en genbrugsstation eller lignende.

### Henvisninger til indholdsstoffer (REACH)

Aktuelle oplysninger til indholdsstoffer finder du på:

[www.kaercher.com/REACH](http://www.kaercher.com/REACH)

## Symbolerne i driftsvejledningen

### Risiko

*En umiddelbar truende fare, som kan føre til alvorlige personskader eller død.*

### Advarsel

*En muligvis farlig situation, som kan føre til alvorlige personskader eller til død.*

### **Forsigtig**

*En muligvis farlig situation, som kan føre til personskader eller til materialeskader.*

## Bestemmelsesmæssig anvendelse

Denne maskine er beregnet til industriel anvendelse som vådsugningsmaskine til gulvtæpper tilsvarende til sikkerhedsanvisninger i denne betjeningsvejledning som også de vedlagte brochurer og sikkerhedsanvisningerne til børsterensmaskiner og sprayekstraktionsmaskiner.

## Øversigt over maskinen

### Se figurerne p side 2

- 1 Hus
- 2 Bregreb
- 3 Ferskvandstank med siv
- 4 Snavsevandstank, aftageligt
- 5 Dksel
- 6 Kontakt sprjtning
- 7 Kontakt sugning
- 8 Sprjite-/sugeslange
- 9 Netkabel
- 10 Sugerr
- 11 Hnddysse til rensning af polstre (option)
- 12 Beholder til afskumningsmiddel (Puzzi 200)
- 13 Opbevaringsrum til RM-tabs (Puzzi 200)
- 14 Ekstra stikdse til profi-vaskehoved PW 10
- 15 Gulvdysse til rensning af tpper
- 16 Hndtag
- 17 Bjet rrstykke

## Ibrugtagning

- St sugerret p gulvdysen og strmommelbermtrikken p gulvdysen (venstre gevind).

### Forsigtig

Ved sammenstningen skal der holdes je med, at sprjteledningen i sugerret og gulvdysen mder hinanden.

- Efter behov skubbes hndgrebet p sugerret og skrues fast i den nskede position vha. vedlagt sekskantskrue.
- St det bjede rrstykke p sugerret og stram omlbermtrikken med hnden fast p det bjede rrstykke.

### Forsigtig

Ved sammenstningen skal der holdes je med, at sprjteledningen i sugerret og det bjede rrstykke mder hinanden.

### Se figurerne p side 2

- St sugeslangen p maskinens sugeslangetilslutning.

St ferskvandslangens kobling p maskinens ferskvandstilslutning og lad den g i hak.

### se figur 1

- Forbind sugeslangen med hnddysens bjning.

Forbind ferskvandslangens kobling med bjningen og lad den g i hak.

### se figur 2

Hnddysen til rengring af polstre (kommer ikke med leverancen) forbindes direkte med sugeslangen uden bjet rrstykke.

## Valg af dysen

Gulvtppe	Gulvdysse (230 mm)
Puder, vgtpper, indvendig rengring af kretjer	Hnddysse (110 mm)
Trapper	Trappedysse *

\* Ikke inkluderet i levering

## Betjening

### Se figurerne p side 2

- Bland ferskvand og rensmiddel i en ren beholder (koncentration tilsvarende til rensmidlets anvisninger).

### se figur 3

### ⚠ Advarsel

Sundhedsfare, risiko for beskdigelse. Der skal tages hjde for alle henvisninger, som kommer med de anvendte rensmidler.

### OBS

Varmt vand (max. 50 °C) forger renseeffekten.

For at beskytte miljet br du vre sparsommelig med rensmidlet.

- Pfyld rensoplsningen i ferskvandstanken. Pfyldningsgraden m ikke overskride markeringen „MAX“.

### se figur 4

- St snavsevandsbeholderen in i maskinen og st lget p.
- St netstikket i.

- Tryk kontakt "Suge" for at tænde sugeturbinen.  
Tryk kontakt "Sprøjte" for at tænde rensemiddelpumpen.

**se figur 5**

### ⚠ **Advarsel**

*Risiko for beskadigelse. Kontroller om genstanden, som skal renses, er bestandigt overfor vand og farveægte.*

- Til sprøjtning af rensopløsning, skal håndtaget på bøjningen betjenes.  
Kør over fladen som skal renses i overlappende baner. Træk derved dysen baglæns (skub den ikke).

**se figur 6**

- Ved arbejds pauser kan gulvdysen lægges ind i håndgrebet.

**se figur 12**

### **Tømme snavsevandbeholderen.**

- Hvis snavsevandsbeholderen er fuld, skal kontakt Suge og kontakt Sprøjte slukkes.
- Fjern dækslet.
- Tag snavsevandsbeholderen ud af maskinen og tøm den.

**se figur 7 og 8**

## **Rensemeter**

### **Normal tilsmudsning**

- Sprøjt og opslug rensopløsningen i en arbejdsgang.

### **OBS**

*En gentagende sugning uden sprøjtning forkorter tørretiden.*

### **Stærk tilsmudsning uden pletter**

- Påfør rensopløsningen med afbrudt sugeturbine og lad den virke for ca. 10 til 15 minutter.
- Rens fladen som ved normal tilsmudsning.
- For at forbedre rensresultatet kan fladen efter behov renses igen med klart og varmt vand.

### **Tips til rensning**

- Stærk tilsmudsede steder skal først sprøjtes og rensopløsningen skal virke for ca. 5 til 10 minutter.
- Der skal altid arbejdes fra lys til skygge (fra vindue til døren).
- Der skal altid arbejdes fra den rensede til den ikke rensede flade.
- Jo følsommere en overflad er (orient gulvtæpper, berbertæpper, pudestof), desto svagere skal rensmiddelkoncentrationen være.
- Tæpper med juteryg kan krybe ind og tage farven, hvis den renses for våd.
- Tæpper med høj luv skal efter rensning og i våd tilstand børstes i luvretning (f.eks. med en luvbørste eller gulvskrubbe).
- Imprægnering med Care Tex RM 762 efter vådrengningen forhindrer en hurtig ny tilsmudsning af overfladen.
- For at undgå stødpletter eller rustpletter må der først gås på den rensede flade eller stilles møbler på fladen, hvis fladen er tør.
- Ved rensning af gulvtæpper, som i forud blev vasket med skum, dannes skum i snavsevandsbeholderen. I dette tilfælde tilsættes skum ex RM 761 til snavsevandsbeholderen.

### **Rengøringsmiddel**

Tæppe- og puderensning	RM 760 pulver
	RM 760 tabs
	RM 764 flydende
Afskumning	RM 760
Tæppeimprægnering	RM 762
Midefjernelse	RM 765 Mitex

For yderligere oplysninger, bestil venligst produktinformationsbladet og DIN-sikkerhedsdatabladene for de tilsvarende rensmidler.

## Ud-af-drifftagning

### Tømme ferskvandstanken

- Slukke kontakt Sprøjte og kontakt Suge
- Betjen håndtaget på bøjningen kort for at reducere trykket.
- Adskil bøjningen fra sprøjte-/sugeslanggen.
- Fjern dækslet.
- Hæng sugeslangen ind i ferskvandstanken.  
*se figur 9*
- Tryk kontakt "Suge" for at tænde sugeturbinen.
- Udsug ferskvandstanken og afbryd maskinen.
- Tag snavsevandsbeholderen ud af maskinen og tøm den.

### Rengøring af maskinen

- Forbind bøjningen (med sugerør og dyse) med sugeslangen.
- Forbind ferskvandslangens kobling med bøjningen og lad den gå i hak.
- Fyld ca. 2 liter postevand ind i ferskvandstanken.  
**Tilsæt intet rensmiddel.**
- Sæt dysen ind i snavsevandstanken.
- Tryk kontakt "Sprøjte" for at tænde rensmiddelpumpen.  
*se figur 10*
- Betjen håndtaget på bøjningen og skyl maskinen 1 til 2 minutter.
- Sluk for renseren
- Træk netstikket ud af stikkontakten.
- Tag snavsevandsbeholderen ud af maskinen og tøm den.
- Rengør maskinen udefra.

## Transport

### Forsigtig

*Fare for person- og materialeskader! Hold øje med maskinens vægt ved transporten.*

- Til transport lægges sugerøret på håndtaget og sprøjte-/sugeslangen lægges ind i hagen.
- Ved transport i biler skal renseren fastspændes i.h.t. gældende love.

## Opbevaring

### Forsigtig

*Fare for person- og materialeskader! Hold øje med maskinens vægt ved opbevaring. Denne maskine må kun opbevares inden-dørs.*

## Pleje og vedligeholdelse

### ⚠ Risiko

*Fare på grund af elektrisk stød.*

*Træk netstikket og afbryd maskinen inden der arbejdes på maskinen.*

- Strømkabel, forlænger-kabel og slanger kontrolleres før hver ibrugtagning for skader.
- For at undgå lugt, skal hele vandet fjernes fra maskinen inden den opbevares for et længere tidsrum.
- Ved siden af snavsevandsbeholderen, skal sivet i ferskvandstanken og sivet til fnug renses regelmæssigt.  
*se figur 11*

## Hjælp ved fejl

### ⚠ Risiko

*Fare på grund af elektrisk stød.*

*Træk netstikket og afbryd maskinen inden der arbejdes på maskinen.*

*El-komponenter må kun kontrolleres og repareres af en godkendt kundeservice.*

*I tvivlstilfælde eller ved udtrykkelige henvisninger skal De kontakte en godkendt kundeservice ved fejl, som ikke nævnes i dette kapitel.*

### Ingen vandudslip på dysen

- Påfyld ferskvandstanken.
- Kontroller om koblingerne på ferskvandstanken sidder korrekt.
- Løsn dysebefæstelsen og træk den ud, rens eller udskift dysen.

- Rens ferskvandstankens siv.
- Rensemiddelpumpe defekt, kontakt kundeservice.

### Sprøjtestrålen ensidigt

- Rens dysemundstykket.

### Utilstrækkelig sugeeffekt

- Kontroller den korrekte placering af dækslet.
- Rens tætningen på dækslet og pålægningsfladen på maskinen.
- Rens fnugfilteret.
- Kontroller om sugeslangerne er tilstoppet, rens ved behov.

### Rensemiddelpumpe for højt

- Påfyld ferskvandstanken.

### Reserve dele

- Der må kun anvendes tilbehør og reservedele, der er godkendt af producenten. Originaltilbehør og -reservedele er en garanti for, at maskinen kan fungere sikkert og uden fejl.
- Et udvalg over de reservedele som bruges meget ofte finder De i slutningen af betjeningsvejledningen
- Yderligere informationen om reservedele finder De under [www.kaercher.com](http://www.kaercher.com) i afsni "Service".

### Garanti

I de enkelte lande gælder de af vore forhandlere fastlagte garantibetingelser. Eventuelle fejl på apparatet afhjælpes gratis inden for garantien, såfremt fejlen kan tilskrives en materiale- eller produktionsfejl. Hvis De ønsker at gøre garantien gældende, bedes De henvende Dem til Deres forhandler eller nærmeste kundeservice medbringende kvittering for købet.

## EU-overensstemmelseserklæring

Hermed erklærer vi, at den nedenfor nævnte maskine i design og konstruktion og i den af os i handlen bragte udgave overholder de gældende grundlæggende sikkerheds- og sundhedskrav i EF-direktiverne. Ved ændringer af maskinen, der foretages uden forudgående aftale med os, mister denne erklæring sin gyldighed.

**Produkt:** Sprayekstraktionsapparat

**Type:** 1.100-xxx

**Type:** 1.193-xxx

**Gældende EF-direktiver**

2006/42/EF (+2009/127/EF)

2004/108/EF

**Anvendte harmoniserede standarder**

EN 55014-1: 2006 + A1: 2009

EN 55014-2: 1997 + A2: 2008

EN 60335-1

EN 60335-2-68

EN 61000-3-2: 2006 + A2: 2009

EN 61000-3-3: 2008

EN 62233: 2008

**Anvendte tyske standarder**

-

Undertegnede agerer på vegne af og med fuldmagt fra ledelsen.



H. Jenner  
CEO



S. Reiser  
Head of Approbation

Dokumentationsbefuldmægtiget:  
S. Reiser

Alfred Kärcher GmbH & Co. KG

Alfred-Kärcher-Str. 28 - 40

71364 Winnenden (Germany)

Tlf.: +49 7195 14-0

Fax: +49 7195 14-2212

Winnenden, 2012/06/01

## Tekniske data

		Puzzi 100	Puzzi 200
Netspænding	V	220-240	220-240
Frekvens	Hz	50/60	50/60
Længde strømkablet	m	7,5	7,5
Beskyttelsesklasse	--	II	II
Kapslingsklasse	--	IPX4	IPX4
Kapacitet blæsemotor (max)	W	1250	1250
Nominel kapacitet blæsemotor	W	1100	1100
Effekt (samlet)	W	--	1350
Luftmængde (max.)	l/s	54	54
Undertryk (max.)	kPa (mbar)	22 (220)	22 (220)
Kapacitet sprøjtepumpe	W	40	80
Sprøjtetryk	MPa	0,1	0,2
Sprøjtetryk (max.)	MPa	0,3	0,3
Sprøjtemængde	l/m	1	2
Beholderindhold	l	14	14
Påfyldmængde ferskvand	l	10	10
Påfyldmængde snavsevand	l	9	9
Effekt stikdåse (max)	W	250	250
Længde x bredde x højde	mm	665 x 320 x 435	665 x 320 x 435
Vægt	kg	10,3	12,1
Omgivelsestemperatur (max.)	°C	50	50
<b>Oplyste værdier ifølge EN 60335-2-68</b>			
Lydtryksniveau $L_{pA}$	dB(A)	68	68
Usikkerhed $K_{pA}$	dB(A)	1	1





Før første gangs bruk av apparatet, les denne originale bruksanvisningen, følg den og oppbevar den for senere bruk eller for overlevering til neste eier.

- Før første igangsetting må sikkerhetsinstruksjonene Nr. 5.956-251 ubetinget leses!
- Hvis bruksanvisningen og sikkerhetsanvisningene ikke følges, kan dette medføre skader på apparatet og fare for brukeren og andre personer.
- Informer straks forhandleren ved transportskader.

## Innholdsfortegnelse

Miljøvern . . . . .	NO . . . 1
Symboler i bruksanvisningen . . . . .	NO . . . 1
Forskriftsmessig bruk . . . . .	NO . . . 1
Apparatoversikt . . . . .	NO . . . 2
Igangsetting . . . . .	NO . . . 2
Betjening . . . . .	NO . . . 2
Vaskemetoder . . . . .	NO . . . 3
Stans av driften . . . . .	NO . . . 4
Transport . . . . .	NO . . . 4
Lagring . . . . .	NO . . . 4
Pleie og vedlikehold . . . . .	NO . . . 4
Feilretting . . . . .	NO . . . 4
Reservedeler . . . . .	NO . . . 5
Garanti . . . . .	NO . . . 5
EU-samsvarserklæring . . . . .	NO . . . 5
Tekniske data . . . . .	NO . . . 6

## Miljøvern

	Materialet i emballasjen kan resirkuleres. Ikke kast emballasjen i husholdningsavfallet, men lever den inn til resirkulering.
	Gamle apparater inneholder verdifulle materialer som kan resirkuleres. Disse bør leveres inn til gjenvinning. Batterier, olje og lignende stoffer må ikke komme ut i miljøet. Gamle maskiner skal derfor avhendes i egnede innsamlingsystemer.

### Anvisninger om innhold (REACH)

Aktuell informasjon om stoffene i innholdet finner du under:

[www.kaercher.com/REACH](http://www.kaercher.com/REACH)

## Symboler i bruksanvisningen

### **Fare**

*For en umiddelbar truende fare som kan føre til store personskader eller til død.*

### **Advarsel**

*For en mulig farlig situasjon som kan føre til store personskader eller til død.*

### **Forsiktig!**

*For en mulig farlig situasjon som kan føre til mindre personskader eller til materielle skader.*

## Forskriftsmessig bruk

Dette spruteekstraksjonsapparat er ment for kommersiell bruk som våtrengjøringsapparat i henhold til denne bruksanvisningen, så vel som under hensyntagen til sikkerhetsanvisningene for børsterengjøringsapparater og tepperensere.

## Apparatoversikt

### Se side 2 for illustrasjoner

- 1 Hus
- 2 Bærehåndtak
- 3 Rentvannstank med sil
- 4 Bruktvannstank, avtakbar
- 5 Deksel
- 6 Sprute-/bryter
- 7 Suge-/bryter
- 8 Sprute/sugeslange
- 9 Nettledning
- 10 Sugerør
- 11 Hånddyse for møbelrengjøring (ekstrastyr)
- 12 Beholder for skummiddel (Puzzi 200)
- 13 Oppbevaringsrom for rengjøringsmiddel-tabletter (Puzzi 200)
- 14 Ekstra stikkontakt for proff-vaskehode PW 10
- 15 Gulvdyse for tepperens
- 16 Håndtak
- 17 Bøyd rørstykke

## Igangsetting

- Sett forlengelsesrøret på gulvdysen og trekk festemutteren håndfast til (venstre regjening).

### Forsiktig!

Pass på ved sammensettingen, at sprøyteledningen i sugerør og gulvdyse møtes.

- Ved behov, skyv håndtaket inn på sugerøret og fest med vedlagte sekskantnøkkel i ønsket posisjon
- Stikk det bøyde rørstykket på sugerøret og trekk festemutteren håndfast til på det bøyde rørstykket.

### Forsiktig!

Pass på ved sammensettingen, at sprøyteledningen i sugerøret og det bøyde rørstykket møtes.

### Se side 2 for illustrasjoner

- Stikk sugeslangen på apparatets sugeslangetilkopling.

Stikk ferskvannsslansens kopling inn på apparatets ferskvannstilkopling og lås.

### se figur 1

- Forbind sugeslangen med hånddysens bend.

Forbind ferskvannsslansens kopling med bendet og lås.

### se figur 2

Hånddysen for møbelrengjøring (ikke del av leveransen) kobles uten albuestykke direkte til sugeslangen.

## Alternative dyser

Vegg til vegg-teppe	Gulvdyse (230 mm)
Polstre, veggtepper, rengjøring av bilens innenrom	Hånddyse (110 mm) *
Trapper	Trappedyse *

\* Leveres ikke som standard

## Betjening

### Se side 2 for illustrasjoner

- Bland ferskvann og rengjøringsmiddel i en ren beholder (konsentrasjon tilsvarende instruksjonen for rengjøringsmiddelet).

### se figur 3

### ⚠ Advarsel

Fare for helsen, fare for skader. Ta hensyn til alle merknader, som er vedlagt de brukte rengjøringsmidlene.

### Bemerk

Varmt vann (maksimal 50 °C) øker renseeffekten.

Gå sparsommelig om med rengjøringsmidlet for å skåne miljøet.

- Fyll rengjøringsoppløsningen i ferskvannstanken. Fyllingsgraden må ikke overskride markeringen "MAX".

### se figur 4

- Sett beholderen for sølevann i apparatet og sett på dekselet.
- Sett i støpselet.

- Trykk suge-/bryteren for å kople inn suge-/turbinen.
- Trykk sprute-/bryteren for å kople inn rengjøringsmiddelpumpen.

**se figur 5**

### ⚠ **Advarsel**

Fare for skade. Prøv gjenstanden som skal renses på motstandsdyktighet mot vann og fargeekthet, på et lite synlig sted før bruk.

- Betjen spaken på bendet for å sprute på rengjøringsoppløsningen.

Kjør over flaten som skal rengjøres i overlappende baner. Derved trekkes dysen bakover (ikke skyve).

**se figur 6**

- Ved avbrudd i arbeidet kan gulvdysen settes i håndtaket.

**se figur 12**

### **Tøm beholderen for sølevann**

- Er beholderen for sølevann full, koples suge-/bryter og sprute-/bryter ut.
- Ta av dekkelet.
- Ta beholderen for sølevann ut av apparatet og tøm den.

**se figur 7 og 8**

## **Vaskemetoder**

### **Normal forurensning.**

- Sprut på rengjøringsoppløsningen og sug opp i en arbeidsgang.

### **Bemerk**

*En gjentatt ettersuging uten spruting forkorter tørketiden.*

### **Sterk forurensning eller flekker.**

- Spred rengjøringsoppløsningen ved utkøpsett suge-/turbin og la den virke inn i 10 til 15 minutter.
- Rengjør flaten som en pleier ved normal forurensning.
- Til ytterligere forbedring av rengjøringsresultatet, rens flaten en til gang med varmt vann ved behov.

## **Rengjøringstips**

- Sprut sterkt forurensete overflater inn forut med rengjøringsoppløsningen og la virke inn i 5 til 10 minutter.
- Arbeid alltid fra lyset til skyggen (fra vinduet til døren).
- Arbeid alltid fra den rensede til den ikke rensede flaten.
- Dess ømtåligere belaget er (Orienttepper, Berber, polstre-/stoff), dess lavere må rengjøringsmiddelkonsentrasjonen være.
- Vegg til vegg-teppe med juterygg kan krympe ved for våt behandling og blekne fargemessig.
- Tepper med høyt flor skal etter rensingen børstes opp i våt tilstand i flor-/retningen (f. eks. med florkost eller skrubbe).
- En impregnering med Care Tex RM 762 etter våt-/rengjøringen, forhindrer en hurtig gjenforurensning av tekstilbelaget.
- For å forebygge trykksteder eller rustflekker, bør rensede flater begås eller møbleres først etter tørking.
- Ved rensing av vegg til vegg-tepper som har vært sjamponert forut, oppstår skum i beholderen for sølevann. I dette tilfelle fyll skum ex RM 761 i beholderen for sølevann.

## **Rengjøringsmiddel**

Teppe- og polstre-/rengjøring	RM 760 pulver
	RM 760 Tabs
	RM 764 flytende
Antiskummiddel	RM 760
Teppeimpregnering	RM 762
Middjfjerning	RM 765 Mitex

For ytterligere informasjon, vennligst bestill produktinformasjonsblad og DIN-sikkerhetsdatablad av det tilsvarende rengjøringsmidlet.

## Stans av driften

### Tøm ferskvannstanken

- Kople sprute-/bryter og sugе-/bryter ut.
- Betjen kort spaken på bendet for å redusere trykket.
- Skill bendet fra sprute/sugeslangen.
- Ta av dekkelet.
- Heng sugeslangen i ferskvannstanken. **se figur 9**
- Trykk sugе-/bryteren for å kople inn sugе-/turbinen.
- Sug ferskvannstanken tom og kople apparatet ut.
- Ta beholderen for sølevann ut av apparatet og tøm den.

### Rens apparatet

- Forbind bendet (med sugerør og dyse) med sugeslangen.
- Forbind ferskvannsslansens kopleing med bendet og lås.
- Fyll ca. 2 liter ledningsvann i ferskvannstanken.

#### **Ikke tilfør rengjøringsmiddel.**

- Sett dysen i sølevannstanken.
- Trykk sprute-/bryteren for å kople inn rengjøringsmiddelpumpen. **se figur 10**
- Betjen spaken på bendet og skill apparatet grundig 1 til 2 minutter.
- Slå av maskinen.
- Trekk ut støpselet fra veggkontakten.
- Ta beholderen for sølevann ut av apparatet og tøm den.
- Rens apparatet utvendig.

## Transport

### **Forsiktig!**

*Fare for personskader og materielle skader! Pass på vekten av apparatet ved transport.*

- For transportering, legg sugerøret på bæregrepet og legg sprute/sugeslangen inn i hakene.
- Ved transport i kjøretøyer skal apparatet sikres mot å skli eller velte etter de til enhver tid gjeldende regler.

## Lagring

### **Forsiktig!**

*Fare for personskader og materielle skader! Pass på vekten av apparatet ved lagring.*

Dette apparatet skal kun lagres innendørs.

## Pleie og vedlikehold

### **⚠ Fare**

*Fare for personskade gjennom elektrisk støt.*

*Før alt arbeid på apparatet skal apparatet slås av og strømkabelen trekkes ut.*

- Kontroller nettkabel, skjøteledning og slanger på skader før hver gangsetting
- For å unngå luftforurensing ved lengre stopptid, fjern alt vannet som er i apparatet.
- Rens regelmessig silen i ferskvannstanken samt lo-/silen ved siden av beholderen for sølevann.

**se figur 11**

## Feilretting

### **⚠ Fare**

*Fare for personskade gjennom elektrisk støt.*

*Før alt arbeid på apparatet skal apparatet slås av og strømkabelen trekkes ut.*

*Elektriske komponenter må kun kontrolleres og repareres av en servicemontør eller en autorisert elektriker.*

*Ved feil som ikke er nevnt i dette kapittel, i tvilstilfeller og ved anvisninger om dette, må det tas kontakt med en servicemontør.*

### **Ikke noe vannutløp på dysen**

- Fyll opp ferskvannstanken.
- Kontroller at kopleingene på ferskvannstanken sitter korrekt.
- Dysefeste låses opp og trekkes av, rengjør eller skift dyse.
- Rens silen i ferskvannstanken.
- Rengjøringsmiddelpumpe defekt, kontakt kundeservice.

## Sprute-/stråle kun på den ene siden.

→ Rens dysemunnstykket.

### Utilstrekkelig sugeeffekt

- Kontroller at dekselet sitter korrekt.
- Rens pakningen på dekselet og bæreflaten på apparatet.
- Rengjør losil.
- Kontroller slangene for tilstopping, rengjør ved behov.

### Rengjøringsmiddelpumpen gir fra seg høy lyd

→ Fyll opp ferskvannstanken.

## Reservedeler

- Det er kun tillatt å anvende tilbehør og reservedeler som er godkjent av produsenten. Originalt tilbehør og originale reservedeler garanterer for sikker og problemfri drift av apparatet.
- Et utvalg av de vanligste reservedelene finner du bak i denne bruksanvisningen.
- Mer informasjon om reservedeler finner du under [www.kaercher.com](http://www.kaercher.com) i området Service.

## Garanti

Vår ansvarlige salgsorganisasjon for det enkelte land har utgitt garantibetingelsene som gjelder i det aktuelle landet. Eventuelle feil på maskinen blir reparert gratis i garantitiden dersom disse kan føres tilbake til material- eller produksjonsfeil. Ved behov for garantireparasjoner, vennligst henvend deg med kjøpskvitteringen til din forhandler eller nærmeste autoriserte kundeservice.

## EU-samsvarserklæring

Vi erklærer hermed at maskinen angitt nedenfor oppfyller de grunnleggende sikkerhets- og helsekravene i de relevante EF-direktivene, med hensyn til både design, konstruksjon og type markedsført av oss. Ved endringer på maskinen som er utført uten vårt samtykke, mister denne erklæringen sin gyldighet.

**Produkt:** Spruteekstraksjonsapparat

**Type:** 1.100-xxx

**Type:** 1.193-xxx

### Relevante EU-direktiver

2006/42/EF (+2009/127/EF)

2004/108/EF

### Anvendte overensstemmende normer

EN 55014-1: 2006 + A1: 2009

EN 55014-2: 1997 + A2: 2008

EN 60335-1

EN 60335-2-68

EN 61000-3-2: 2006 + A2: 2009

EN 61000-3-3: 2008

EN 62233: 2008

### Anvendte nasjonale normer

-

De undertegnede handler på oppdrag fra, og med fullmakt fra selskapsledelsen.

  
H. Jenner  
CEO

  
S. Reiser  
Head of Approbation

Dokumentasjonsansvarlig:

S. Reiser

Alfred Kärcher GmbH & Co. KG

Alfred-Kärcher-Str. 28 - 40

71364 Winnenden (Germany)

Tlf: +49 7195 14-0

Faks: +49 7195 14-2212

Winnenden, 2012/06/01

## Tekniske data

		<b>Puzzi 100</b>	<b>Puzzi 200</b>
Nettspenning	V	220-240	220-240
Frekvens	Hz	50/60	50/60
Lang strømkabel	m	7,5	7,5
Beskyttelsesklasse	--	II	II
Beskyttelsestype	--	IPX4	IPX4
Effekt viftemotor (maks)	W	1250	1250
Nominell effekt viftemotor	W	1100	1100
Effekt (tot.)	W	--	1350
Luftmengde (maks.)	l/s	54	54
Undertrykk (maks.)	kPa (mbar)	22 (220)	22 (220)
Effekt spraypumpe	W	40	80
Spraytrykk	MPa	0,1	0,2
Sprøhdruck (maks.)	MPa	0,3	0,3
Spraymengde	l/m	1	2
Beholderinnhold	l	14	14
Fyllingsmengde rent vann	l	10	10
Fyllingsmengde brukt vann	l	9	9
Effekt apparat-stikkontakt (maks)	W	250	250
Lengde x bredde x høyde	mm	665 x 320 x 435	665 x 320 x 435
Vekt	kg	10,3	12,1
Omgivelsestemperatur maks.	°C	50	50
<b>Registrerte verdier etter EN 60335-2-68</b>			
Støytrykksnivå $L_{pA}$	dB(A)	68	68
Usikkerhet $K_{pA}$	dB(A)	1	1



Läs bruksanvisning i original innan aggregatet används första gången, följ anvisningarna och spara drifts-anvisningen för framtida behov, eller för nästa ägare.

- Läs säkerhetsanvisning nr. 5.956-251 före första användningstillfället!
- Om bruksanvisningen och säkerhetsanvisningarna inte följs kan apparaten skadas och faror uppstå för användaren och andra personer.
- Informera inköpsstället omgående vid transportskador.

## Innehållsförteckning

Miljöskydd . . . . .	SV . . . 1
Symboler i bruksanvisningen . . . . .	SV . . . 1
Ändamålsenlig användning . . . . .	SV . . . 1
Översikt aggregat . . . . .	SV . . . 2
Idrifttagande . . . . .	SV . . . 2
Handhavande . . . . .	SV . . . 2
Rengöringsmetoder . . . . .	SV . . . 3
Ta ur drift . . . . .	SV . . . 4
Transport . . . . .	SV . . . 4
Förvaring . . . . .	SV . . . 4
Skötsel och underhåll . . . . .	SV . . . 4
Åtgärder vid störningar . . . . .	SV . . . 4
Reservdelar . . . . .	SV . . . 5
Garanti . . . . .	SV . . . 5
Försäkran om EU-överensstämelse . . . . .	SV . . . 5
Tekniska data . . . . .	SV . . . 6

## Miljöskydd

	Emballagematerialen kan återvinnas. Kasta inte emballaget i hushållssoporna utan lämna det till återvinning.
	Kasserade apparater innehåller återvinningsbart material som bör gå till återvinning. Batterier, olja och liknande ämnen får inte komma ut i miljön. Överlämna skrotade aggregat till ett lämpligt återvinningssystem.

### Upplysningar om ingredienser (REACH)

Aktuell information om ingredienser finns på:

[www.kaercher.com/REACH](http://www.kaercher.com/REACH)

## Symboler i bruksanvisningen

### Fara

För en omedelbart överhängande fara som kan leda till svåra skador eller döden.

### Varning

För en möjlig farlig situation som kan leda till svåra skador eller döden.

### Varning

För en möjlig farlig situation som kan leda till lätta skador eller materiella skador.

## Ändamålsenlig användning

Detta textilvårdsmaskin är avsedd för yrkesmässig användning som våtrengöringsaggregat för heltäckningsmattor enligt de beskrivningar och säkerhetsanvisningar som finns i bruksanvisningen samt i bifogad broschyr Säkerhetsanvisningar för brestrengörings- och sprayextraktionsaggregat.

## Översikt aggregat

### Figurer, se sida 2

- 1 Hölje
- 2 Bärhandtag
- 3 Färskvattentank med sil
- 4 Smutsvattentank, avtagbar
- 5 Lock
- 6 Reglage sprayning
- 7 Reglage sugning
- 8 Spray-/sugslang
- 9 Nätkabel
- 10 Sugrör
- 11 Handmunstycke för textilrengöring (tillval)
- 12 Behållare för antiskumningsmedel (Puzzi 200)
- 13 Förvaringsfack för RM-tabletter (Puzzi 200)
- 14 Extrauttag till proffstväthuvud PW 10
- 15 Golvmunstycke för rengöring av mattor
- 16 Handtag
- 17 Krök

## Idrifttagande

→ Anslut sugröret till golvmunstycket och drag fast mantelmuttern på munstycket ordentligt för hand (vänstergängning).

### Varning

Var vid ihopsättningen noga med att sprayledningen i sugröret träffar på golvmunstycket.

- Skjut, vid behov, på handtaget på sugröret och skruva fast i önskat läge med medföljande insexnyckel.
- Sätt rörkröken på sugröret och drag fast mantelmuttern på rörkröken ordentligt.

### Varning

Var vid ihopsättningen noga med att sprayledningen i sugröret träffar på rörkröken.

### Figurer, se sida 2

- Sätt sugslangen på sugslangsfästet på aggregatet.
- Sätt i, och haka fast, kopplingen till färskvattenanslutningen på vattenuttaget på aggregatet.

### se bild 1

- Förbind sugslangen med rörkröken på handmunstycket.
- Förbind kopplingen till färskvattnet med rörkröken och haka fast.

### se bild 2

Handmunstycket för textilrengöring (ingår inte i leveransen) monteras ihop med sugslangen direkt, utan rörkrök.

## Munstycken

Heltäckningsmatta	Golvmunstycke (230 mm)
Textil, väggmattor, fordonsinredning	Handmunstycke (110 mm) *
Trappor	Trappmunstycke *

\* ingår ej i leveransen

## Handhavande

### Figurer, se sida 2

- Blanda färskvatten och rengöringsmedel i en ren behållare (koncentration enligt vad som gäller för rengöringsmedlet).

### se bild 3

### ⚠ Varning

Hälsorisk, skaderisk. Alla hänvisningar som följer med använt rengöringsmedel skall beaktas.

### Observera

Varmvatten (max 50 °C) ökar rengöringsverkan.

Använd rengöringsmedel sparsamt för att skona miljön.

- Fyll i rengöringslösning i färskvattentanken. Fyllnivån får inte överskrida markeringen "MAX".

### se bild 4

- Ställ smutsvattenbehållare i aggregatet och sätt locket på plats.
- Stick i nätkontakten.



- Tryck på reglaget för sugning för att starta sugturbinen.  
Tryck på reglaget för sprayning för att starta rengöringsmedelpumpen.

**se bild 5**

### ⚠ **Varning**

*Skaderisk. Välj en mindre synlig yta och testa att det föremål som skall rengöras är färgäkta och tål vatten innan aggregatet används.*

- Tryck på spaken på rörkröken för att spraya på rengöringsmedel.  
Kör i omlottspår över ytan som skall rengöras. Drag därvid munstycket bakåt (skjut inte).
- Vid avbrott i arbetet ja golvmunstycket placeras i handtaget.

**se bild 6**

**se bild 12**

### **Töm smutsvattenbehållare.**

- Är smutsvattenbehållaren full så stäng av reglagen för sugning och för sprayning.
- Tag av lock.
- Tag ut smutsvattenbehållaren ur aggregatet och töm den.

**se bild 7 och 8**

## **Rengöringsmetoder**

### **Normal nedsmutsning**

- Spraya på rengöringsmedel i ett arbetssteg och sug bort.

### **Observera**

*Att suga efter en gång till utan att spraya förkortar torkningstiden.*

### **Kraftig nedsmutsning eller fläckar**

- Lägg på rengöringsmedel medan sugturbinen är avstängd och låt det verka under 10 till 15 minuter.
- Rengör ytan på samma sätt som vid normal nedsmutsning.
- För att förbättra resultatet ytterligare kan ytan, vid behov, rengöras på nytt, denna gång med rent varmt vatten.

## **Rengöringstips**

- Förbehandla kraftigt nedsmutsade ytor genom att spraya på rengöringslösning och låta den verka under 5 till 10 minuter.
- Arbeta alltid i riktning bort från ljuset och mot skuggan (från fönstret och mot dörren).
- Arbeta alltid från den rengjorda ytan och mot den ej rengjorda delen.
- Ju känsligare material (äkta mattor, Berbermattor, textil), desto lägre rengöringsmedelskoncentration.
- Heltäckningsmattor med jutebaksida kan krympa om för mycket vatten används vid arbetet och färgnyanserna kan försämrats.
- Borsta långhåriga mattor i mattstrånas riktning efter rengöringen, medan dessa är våta (t.ex. med matt- eller skurborste).
- En imprägnering med Care Tex RM 762 efter våtrengöringen förhindrar snabb nedsmutsning av textilytan igen.
- Gå inte, och ställ inte möbler, på den rengjorda ytan innan den är torr; detta för att förhindra att tryckställen eller rostfläckar uppkommer.
- Vid rengöring av heltäckningsmattor som först behandlats med shampo skapas skum i smutsvattenbehållaren. Fyll i detta fall skum, t.ex. RM 761, i smutsvattenbehållaren.

## **Rengöringsmedel**

Matt- och textilrengöring	RM 760 Pulver
	RM 760 Tabs
	RM 764 Flytande
Avskumning	RM 760
Mattimprägnering	RM 762
Kvalsterborttagning	RM 765 Mitex

Beställ aktuellt produktinformationsblad och DIN-säkerhetsblad för ytterligare information om respektive rengöringsmedel.

## Ta ur drift

### Töm färskvattentanken

- Stäng av reglagen för sugning och för sprayning.
- Drag kort i spaken på rörkröken för att släppa på trycket.
- Skilj rörkröken från spray-/sugslangen.
- Tag av lock.
- Häng sugslangen i färskvattentanken. *se bild 9*
- Tryck på reglaget för sugning för att starta sugturbinen.
- Sug färskvattentanken tom och stäng av aggregatet.
- Tag ut smutsvattenbehållaren ur aggregatet och töm den.

### Rengöra apparaten

- Förbind rörkrök (med sugrör och munstycke) med sugslangen
- Förbind kopplingen till färskvattnet med rörkröken och haka fast.
- Fyll i ungefär två liter kranvatten i färskvattentanken.  
**Blanda inte i rengöringsmedel.**
- Ställ munstycket i smutsvattentanken.
- Tryck på reglaget för sprayning för att starta rengöringsmedelpumpen. *se bild 10*
- Tryck på spaken på rörkröken och spola igenom aggregatet under en till två minuter.
- Stäng av aggregatet.
- Dra ut nätkontakten ur vägguttaget.
- Tag ut smutsvattenbehållaren ur aggregatet och töm den.
- Rengör aggregatet utvändigt.

## Transport

### Varning

*Risk för person och egendomsskada! Observera vid transport maskinens vikt.*

- Vid transport läggs sugröret på bärhandtaget och spray-/sugslangen hängs upp på haken.

- Vid transport i fordon ska maskinen säkras enligt respektive gällande bestämmelser så den inte kan tippa eller glida.

## Förvaring

### Varning

*Risk för person och egendomsskada! Observera maskinens vikt vid lagring.*

Denna maskin får endast lagras inomhus.

## Skötsel och underhåll

### ⚠ Fara

*Risk för skada på grund av elektrisk stöt.*

*Stäng alltid av aggregatet och lossa nätkontakten innan arbeten på aggregatet utförs.*

- Före varje användningstillfälle måste det kontrolleras att nätkabel, förlängningskabel och slangar inte är skadade.
- Töm aggregatet på allt vatten när det inte skall användas på länge; detta för att undvika att problem med lukt uppstår.
- Rengör silen i färskvattentanken och luddsilen bredvid smutsvattentanken regelbundet.  
*se bild 11*

## Åtgärder vid störningar

### ⚠ Fara

*Risk för skada på grund av elektrisk stöt.*

*Stäng alltid av aggregatet och lossa nätkontakten innan arbeten på aggregatet utförs.*

*Låt endast auktoriserad kundservice kontrollera och reparera elektriska komponenter.*

*Vid störningar som inte behandlas i detta kapitel kontaktas auktoriserad kundservice vid tvivel eller vid uttrycklig hänvisning.*

### Det kommer inget vatten i munstycket

- Fyll på färskvattentanken.
- Kontrollera att kopplingarna på färskvattenslangen sitter korrekt.

- Haka loss och drag ut munstyckeshållaren, rengör munstycket eller byt ut.
- Rengör silen i färskvattentanken
- Rengöringsmedelpump defekt, kontakta kundtjänst.

### Spraystråle bara på en sida

- Rengör dysmunstycke.

### Otillräcklig sugeffekt

- Kontrollera att locket sitter ordentligt fast.
- Rengör tätning på lock och anläggningsyta på aggregatet.
- Rengör luddsil.
- Kontrollera om sugslangen är tilltäppt, rengör vid behov.

### Rengöringsmedelpump låter mycket

- Fyll på färskvattentanken.

### Reservdelar

- Endast av tillverkaren godkända tillbehör och reservdelar får användas. Original-tillbehör och original-reservdelar garanterar att apparaten kan användas säkert och utan störning.
- I slutet av bruksanvisningen finns ett urval av de reservdelar som oftast behövs.
- Ytterligare information om reservdelar hittas under service på [www.kaercher.com](http://www.kaercher.com).

### Garanti

I respektive land gäller de garantivillkor som publicerats av våra auktoriserade distributörer. Eventuella fel på aggregatet repareras utan kostnad under förutsättning att det orsakats av ett material- eller tillverkningsfel. I frågor som gäller garantin ska du vända dig med kvitto till inköpsstället eller närmaste auktoriserade serviceverkstad.

## Försäkran om EU-överensstämmelse

Härmed försäkras vi att nedanstående be-tecknade maskin i ändamål och konstruk-tion samt i den av oss levererade versionen motsvarar EU-direktivens tillämpliga grund-läggande säkerhets- och hälsokrav. Vid ändringar på maskinen som inte har god-känts av oss blir denna överensstämmelse-förklaring ogiltig.

**Produkt:** Textilvårdsmaskin

**Typ:** 1.100-xxx

**Typ:** 1.193-xxx

**Tillämpliga EU-direktiv**

2006/42/EG (+2009/127/EG)

2004/108/EG

**Tillämpade harmoniserade normer**

EN 55014-1: 2006 + A1: 2009

EN 55014-2: 1997 + A2: 2008

EN 60335-1

EN 60335-2-68

EN 61000-3-2: 2006 + A2: 2009

EN 61000-3-3: 2008

EN 62233: 2008

**Tillämpade nationella normer**

-

Undertecknade agerar på order av och med fullmakt från företagsledningen.



H. Jenner  
CEO



S. Reiser  
Head of Approbation

Dokumentationsbefullmäktigad:

S. Reiser

Alfred Kärcher GmbH & Co. KG

Alfred-Kärcher-Str. 28 - 40

71364 Winnenden (Germany)

Tel.: +49 7195 14-0

Fax: +49 7195 14-2212

Winnenden, 2012/06/01

## Tekniska data

		<b>Puzzi 100</b>	<b>Puzzi 200</b>
Nätspänning	V	220-240	220-240
Frekvens	Hz	50/60	50/60
Längd nätkabel	m	7,5	7,5
Skyddsklass	--	II	II
Skydd	--	IPX4	IPX4
Effekt fläktmotor (max)	W	1250	1250
Märkeffekt fläktmotor	W	1100	1100
Effekt (total)	W	--	1350
Luftmängd (max.)	l/s	54	54
Undertryck (max.)	kPa (mbar)	22 (220)	22 (220)
Effekt sprutpump	W	40	80
Spruttryck	MPa	0,1	0,2
Spruttryck (max.)	MPa	0,3	0,3
Sprutmängd	l/m	1	2
Behållarvolym	l	14	14
Påfyllningsmängd färskvatten	l	10	10
Påfyllningsmängd smutsvatten	l	9	9
Effekt maskinuttag (max)	W	250	250
Längd x Bredd x Höjd	mm	665 x 320 x 435	665 x 320 x 435
Vikt	kg	10,3	12,1
Omgivningstemperatur (max.)	°C	50	50
<b>Beräknade värden enligt EN 60335-2-68</b>			
Ljudtrycksnivå $L_{pA}$	dB(A)	68	68
Osäkerhet $K_{pA}$	dB(A)	1	1



Lue tämä alkuperäisiä ohjeita ennen laitteesi käyttämistä, säilytä käyttöohje myöhempiä käyttöä tai mahdollista myöhempiä omistajaa varten.

- Lue turvaohjeet nro 5.956-251 ehdottomasti ennen laitteen ensimmäistä käyttökertaa!
- Käyttöohjeen ja turvaohjeiden huomiotta jättäminen voi aiheuttaa vaurioita laitteeseen ja vaaroja käyttäjälle ja muille henkilöille.
- Jos havaitset kuljetusvaurioita, ota välittömästi yhteys jälleenmyyjään.

## Sisällysluettelo

Ympäristönsuojelu . . . . .	FI . . . 1
Käyttöohjeessa esiintyvät symbolit . . . . .	FI . . . 1
Käyttötarkoitus . . . . .	FI . . . 1
Laitteen yleiskuvaus . . . . .	FI . . . 2
Käyttöönotto . . . . .	FI . . . 2
Käyttö . . . . .	FI . . . 2
Puhdistusmenetelmät . . . . .	FI . . . 3
Käytön lopettaminen . . . . .	FI . . . 4
Kuljetus . . . . .	FI . . . 4
Säilytys . . . . .	FI . . . 4
Hoito ja huolto . . . . .	FI . . . 4
Häiriöapu . . . . .	FI . . . 4
Varaosat . . . . .	FI . . . 5
Takuu . . . . .	FI . . . 5
EU-standardinmukaisuustodistus . . . . .	FI . . . 5
Tekniset tiedot . . . . .	FI . . . 6

## Ympäristönsuojelu

	Pakkausmateriaalit ovat kierrätettäviä. Älä käsittele pakkauksia kotitalousjätteenä, vaan toimita ne jätteiden kierrätykseen.
	Käytetyt laitteet sisältävät arvokkaita kierrätettäviä materiaaleja, jotka tulisi toimittaa kierrätykseen. Paristoja, öljyjä ja samankaltaisia aineita ei saa päästää ympäristöön. Tästä syystä toimita kuluneet laitteet asianmukaisesti keräyspisteisiin.

**Huomautuksia materiaaleista (REACH)**  
Ajantasaisia tietoja ainesosista löytyy osoitteesta:

[www.kaercher.com/REACH](http://www.kaercher.com/REACH)

## Käyttöohjeessa esiintyvät symbolit

### **Vaara**

*Välittömästi uhkaava vaara, joka aiheuttaa vakavan ruumiinvamman tai johtaa kuolemaan.*

### **Varoitus**

*Mahdollisesti vaarallinen tilanne, joka voi aiheuttaa vakavan ruumiinvamman tai voi johtaa kuolemaan.*

### **Varo**

*Mahdollisesti vaarallinen tilanne, joka voi aiheuttaa lievän ruumiinvamman tai aineellisia vahinkoja.*

## Käyttötarkoitus

Tämä painehuuhtelukone on tarkoitettu ammattimaiseen käyttöön kokolatiamattojen märkäpuhdistuslaitteena tässä käyttöohjeessa sekä turvaohjeessa Turvaohjeet harjapuhdistus- ja painehuuhtelukoneille olevien käyttö- ja turvaohjeiden mukaisesti.

## Laitteen yleiskuvaus

### Kuvat, katso sivu 2

- 1 Kotelo
- 2 Kantokahva
- 3 Tuorevesisäiliö sihdillä
- 4 Likavesisäiliö, irrotettava
- 5 Kansi
- 6 Suihkutuskytkin
- 7 Imukytkin
- 8 Suihkutus-/imuletku
- 9 Verkkokaapeli
- 10 Imuputki
- 11 Käsisuulake verhoilujen puhdistamiseen (valinnainen)
- 12 Säiliö vaahdonpoistoaineelle (Puzzi 200)
- 13 Säilytyslokero RM-Tabs:eille (Puzzi 200)
- 14 Lisäpistorasia pesupäälle PW 10
- 15 Lattiasuulake kokolattiamatoille
- 16 Käsikahva
- 17 Kahva

## Käyttöönotto

→ Pistä imuputki lattiasuulakkeeseen ja varmista liitos kiertämällä hattumutteri käsitiukkuuteen (vasenkätinen kierre).

### Varo

*Huomioi osia yhdistettäessä, että imuputken ja lattiasuulakkeen suihkutusjohto osuvat toisiinsa.*

→ Työnnä tarvittaessa käsikahva imuputken päälle ja ruuvaa se kiinni haluttuun asentoon mukana toimitetulla kuusio-koloavaimella.

→ Liitä putkikäyrä imuputkeen ja varmista liitos kiertämällä hattumutteri käsin kiinni.

### Varo

*Huomioi osia yhdistettäessä, että imuputken ja putkikäyrän suihkutusjohto osuvat toisiinsa.*

### Kuvat, katso sivu 2

→ Pistä imuletku laitteen imuletkuliittiin.

Pistä ja lukitse tuorevesiletkun liitin laitteen tuorevesiliittimeen.

### katso kuva 1

→ Liitä imuletku käsisuuttimen käyrään kahvapatkeen.

Yhdistä ja lukitse tuorevesiletkun liitin käyrään kahvapatkeen.

### katso kuva 2

*Verhoilujen puhdistamiseen tarkoitettu käsisuulake (ei kuulu toimitukseen) liitetään suoraan ilman putkikäyrää imuletkuun.*

## SuutINVALIKOIMA

Kokolattiamatot	Lattiasuulake (230 mm)
Huonekalujen pehmusteet, seinävaatteet, autojen sisäpuhdistus	Käsisuulake (110 mm) *
Portaitokot	Porrassuutin *

\* ei kuulu toimitukseen

## Käyttö

### Kuvat, katso sivu 2

→ Sekoita puhdasta vettä ja puhdistusainetta puhtaassa astiassa (puhdistusainepitoisuus puhdistusaineen ohjeen mukaisesti).

### katso kuva 3

#### ⚠ Varoitus

*Terveysvaara, vaurioitumisvaara. Noudata kaikkia käytettävän puhdistusaineen mukana tulleita ohjeita.*

### Ohje

*Lämmin vesi (maks. 50 °C) parantaa puhdistusvaikutusta.*

*Säästä ympäristöä käyttämällä puhdistusainetta säästeliäästi.*

→ Kaada puhdistusliuos tuorevesisäiliöön. Täyttömäärä ei saa ylittää "MAX"-merkintää.

### katso kuva 4

→ Aseta likavesisäiliö laitteeseen ja sulje sen kansi.

→ Työnnä virtapistoke pistorasiaan.

→ Käynnistä imuturbiini painamalla imu-  
kytkintä.

Käynnistä puhdistusainepumppu pai-  
namalla suihkutuskyskyntä.

**katso kuva 5**

### ⚠ Varoitus

*Vaurioitumisvaara. Tarkista puhdistettavan  
kohteen värien- ja vedenkestävyys huo-  
maamattomassa kohdassa ennen laitteen  
käyttämistä.*

→ Käytä kahvakäyrässä olevaa vipua  
puhdistusliuoksen suihkuttamiseen.  
Käsittele puhdistettava pinta limittäisin  
vedoin. Vedä suutinta taaksepäin (älä  
työnnä).

**katso kuva 6**

→ Lattiasuulakkeen voi työtoukojen ajaksi  
asettaa käsikahvaan.

**katso kuva 12**

## Likavesisäiliön tyhjennys

→ Kun likavesisäiliö tulee täyteen, kytke  
imu ja suihkutus kytkimillään pois pääl-  
tä

→ Poista kansi.

→ Ota likavesisäiliö laitteesta ja tyhjennä  
se.

**katso kuvaa 7 ja 8**

## Puhdistusmenetelmät

### Tavallinen likaantumisaste

→ Ruiskuta puhdistusliuosta ja imuroi se  
pois samassa työvaiheessa.

### Ohje

*Vielä kerran tehty jälki-imurointi lyhentää  
kuivumisaikaa.*

### Pahat likaantumaiset ja tahrat

→ Levitä puhdistusliuosta imuturbiinin ol-  
lessa pysäytettynä ja anna liuoksen vai-  
kuttaa 10 - 15 minuuttia.

→ Puhdista sitten pinta kuten tavallisessa  
likaantumisessa.

→ Jotta puhdistustulos olisi vielä parempi,  
jälkipuhdista tarvittaessa pinta vielä  
puhtaalla, lämpimällä vedellä.

## Puhdistusvinkkejä

- Suihkuta pahoin likaantuneet kohdat  
etukäteen puhdistusliuoksella ja anna  
vaikuttaa 5 - 10 minuuttia.
- Työskentele aina valosta varjoon päin  
(ikkunan luota kohti ovea).
- Työskentele aina puhtaalta pinnalta  
kohti likaantunutta pintaa.
- Käytä sitä matalampaa puhdistusaine-  
pitoisuutta, mitä arempi puhdistettava  
päälysmateriaali on (itämaiset matot,  
berberimatto, huonekaluverhoilut).
- Juuttiset matot voivat kutistua ja muut-  
taa värejään käytettäessä liian märkää  
puhdistusta.
- Harjaa pitkälankaiset (-nukkaiset) ma-  
tot puhdistuksen jälkeen langan/nukan  
suuntaa (esim. nukkaharjalla tai hanka-  
usharjalla).
- Märkäpuhdistuksen jälkeen tehty kyl-  
lästäminen käyttäen Care Tex RM  
762:ta estää tekstiilipäälyksen nopean  
likaantumisen uudelleen.
- Painautumien ja ruostetahrojen estämi-  
seksi, kävele matolla ja aseta huoneka-  
lut matolle vasta maton kuivumisen  
jälkeen.
- Puhdistettaessa etukäteen puhdistus-  
liuoksella kostutettuja mattopintoja, li-  
kavesisäiliöön muodostuu vaahtoa.  
Laita tällöin likavesisäiliöön Schaum ex  
RM 761 - vaahtonestäjä.

## Puhdistusaine

Mattojen ja huonekalu- verhoilujen puhdistus	RM 760 Pulver (jauhe)
	RM 760 Tabs (tabletti)
	RM 764 flüssig (neste)
Vaahtonpoisto	RM 760
Matonkyllytysty	RM 762
Punkinpoisto	RM 765 Mitex

Lisätietojen saamiseksi, pyydä tuotetieto-  
ja DIN-turvaohjelehtiset.

## Käytön lopettaminen

### Tuorevesisäiliön tyhjennys

- Kytke suihkutuspumppu ja imu kytkimillään pois päältä.
- Paina hetken aikaa kahvakäyrässä olevaa vipua paineen poistamiseksi.
- Irrota kahvakäyrä suihkutuspumppu-/imuletkuun.
- Poista kansi.
- Laita imuletkun pää tuorevesisäiliöön.  
**katso kuva 9**
- Käynnistä imuturbiini painamalla imukytkintä.
- Ime tuorevesisäiliö tyhjäksi ja kytke laite pois päältä.
- Ota likavesisäiliö laitteesta ja tyhjennä se.

### Laitteen puhdistus

- Liitä kahvakäyrä (imuletkun ja suuttimen kanssa) imuletkuun.
- Yhdistä ja lukitse tuorevesiletkun liitin käyrään kahvaputkeen.
- Laita n. 2 litraa vesijohtovettä tuorevesisäiliöön.  
**Älä lisää puhdistusainetta.**
- Laita suutin likavesisäiliöön.
- Käynnistä puhdistusainepumppu painamalla suihkutuskätkintä.  
**katso kuva 10**
- Paina kahvakäyrän vipua ja huuhtele laitetta 1 - 2 minuutin ajan.
- Kytke laite pois päältä.
- Vedä virtapistoke irti pistorasiasta.
- Ota likavesisäiliö laitteesta ja tyhjennä se.
- Puhdista laite ulkoisesti.

## Kuljetus

### Varo

*Loukkaantumis- ja vahingoittumisvaara!* Huomioi kuljetettaessa laitteen paino.

- Laita kuljetuksen ajaksi imuletku kanto-kahvan päälle ja suihkutuspumppu-/imuletku koukkuunsa.
- Kun kuljetat laitetta ajoneuvoissa, varmista laite liukumisen ja kaatumisen varalta kulloinkin voimassa olevien ohjesääntöjen mukaisesti.

## Säilytys

### Varo

*Loukkaantumis- ja vahingoittumisvaara!* Huomioi säilytettäessä laitteen paino.

Tätä laitetta saa säilyttää vain sisätiloissa.

## Hoito ja huolto

### ⚠ Vaara

*Sähköiskun aiheuttama loukkaantumisvaara.*

*Virtapistoke on vedettävä irti pistorasiasta ennen kaikkia laitteeseen kohdistuvia töitä.*

- Tarkista verkkojohto, pidennysjohto ja letkut jokaista käyttöä vaurioiden varalta.
- Hajuhaittojen välttämiseksi, tyhjennä laite kaikesta vedestä ennen pidempiä aikoja, jolloin laitetta ei käytetä.
- Puhdista säännöllisesti tuorevesitankin siivilä ja likavesisäiliön vieressä oleva nukkasiiivilä.

**katso kuva 11**

## Häiriöapu

### ⚠ Vaara

*Sähköiskun aiheuttama loukkaantumisvaara.*

*Virtapistoke on vedettävä irti pistorasiasta ennen kaikkia laitteeseen kohdistuvia töitä.*

*Anna valtuutetun asiakaspalvelun tarkastaa ja korjata sähkölaitteet.*

*Ota yhteys valtuutettuun asiakaspalveluun häiriötapauksissa, joita ei ole lueteltu tässä luvussa, jos olet epävarma tai, jos tässä ohjeessa niin neuvotaan.*



## Suuttimesta ei tule vettä

- Täytä tuorevesisäiliö.
- Tarkasta tuorevesiletkun liittimien kunollinen kiinnitys.
- Vapauta suuttimen lukitus ja vedä irti, puhdista tai vaihda suutin.
- Puhdista tuorevesisäiliön sihti.
- Puhdistusainepumppu rikki, ota yhteys asiakaspalveluun.

## Vesisuihku on yksipuolinen

- Puhdista suuttimen suukappale.

## Riittämätön imuteho

- Tarkasta kannen tiiviys.
- Puhdista kannen tiiviste ja laitteen tiivistepinta.
- Puhdista nukkasiihti.
- Tarkasta, että imuletku ei ole tukkeutunut, puhdista tarvittaessa.

## Puhdistusainepumppu on äänekäs

- Täytä tuorevesisäiliö.

## Varaosat

- Vain sellaisten lisävarusteiden ja varaosien käyttö on sallittua, jotka valmistaja on hyväksynyt. Alkuperäiset lisävarusteet ja varaosat takaavat, että laitetta voidaan käyttää turvallisesti ja häiriöttömästi.
- Tärkeimpien osien varaosaluettelo löytyy tämän käyttöohjeen lopusta.
- Saat lisätietoja varaosista osoitteesta [www.karcher.fi](http://www.karcher.fi), osiosta Huolto.

## Takuu

Kussakin maassa ovat voimassa valtuuttamamme myyntiorganisaation julkaisemat takuehdot. Materiaali- ja valmistusvirheitä aiheuttavat virheet laitteessa korjaamme takuuajana maksutta. Takuutapauksessa ota yhteys ostotositteen kanssa jälleenmyyjään tai lähimpään valtuutettuun huoltoon.

## EU-standardinmukaisuustodistus

Vakuutamme, että alla mainitut tuotteet vastaavat suunnittelultaan ja rakenteeltaan sekä valmistustavaltaan EU-direktiivien asianomaisia turvallisuus- ja terveysvaatimuksia. Jos tuotteeseen/tuotteisiin tehdään muutoksia, joista ei ole sovittu kanssamme, tämä vakuutus ei ole enää voimassa.

**Tuote:** Pesevä imuri

**Tyyppi:** 1.100-xxx

**Tyyppi:** 1.193-xxx

**Yksiselitteiset EU-direktiivit**

2006/42/EY (+2009/127/EY)

2004/108/EY

**Sovelletut harmonisoidut standardit**

EN 55014-1: 2006 + A1: 2009

EN 55014-2: 1997 + A2: 2008

EN 60335-1

EN 60335-2-68

EN 61000-3-2: 2006 + A2: 2009

EN 61000-3-3: 2008

EN 62233: 2008

**Sovelletut kansalliset standardit**

-

Allekirjoittaneet toimivat yrityksen johton puolesta ja sen valtuuttamina.



H. Jenner  
CEO



S. Reiser  
Head of Approbation

Dokumentointivaltuutettu:

S. Reiser

Alfred Kärcher GmbH & Co. KG

Alfred-Kärcher-Str. 28 - 40

71364 Winnenden (Germany)



Puh.: +49 7195 14-0

Faksi: +49 7195 14-2212

Winnenden, 2012/06/01

## Tekniset tiedot

		Puzzi 100	Puzzi 200
Verkköjännite	V	220-240	220-240
Taajuus	Hz	50/60	50/60
Verkkokaapelin pituus	m	7,5	7,5
Kotelointiluokka	--	II	II
Suojatyyppi	--	IPX4	IPX4
Teho puhallinmoottori (maks.)	W	1250	1250
Nimellisteho puhallinmoottori	W	1100	1100
Teho (yhteensä)	W	--	1350
Ilmamäärä (maks.)	l/s	54	54
Alipaine (maks.)	kPa (mbar)	22 (220)	22 (220)
Teho suihkutuspumppu	W	40	80
Suihkutuspain	MPa	0,1	0,2
Suihkutuspain (maks.)	MPa	0,3	0,3
Suihkutusmäärä	l/m	1	2
Säiliön tilavuus	l	14	14
Täyttömäärä tuorevesi	l	10	10
Täyttömäärä likavesi	l	9	9
Teho laitepistorasia (maks.)	W	250	250
Pituus x leveys x korkeus	mm	665 x 320 x 435	665 x 320 x 435
Paino	kg	10,3	12,1
Ympäristön lämpötila (maks.)	°C	50	50
<b>Mitatut arvot EN 60335-2-68 mukaisesti</b>			
Äänenpainetaso $L_{pA}$	dB(A)	68	68
Epävarmuus $K_{pA}$	dB(A)	1	1



  Πριν χρησιμοποιήσετε τη συσκευή σας για πρώτη φορά, διαβάστε αυτές τις πρωτότυπες οδηγίες χρήσης, ενεργήστε σύμφωνα με αυτές και κρατήστε τις για μελλοντική χρήση ή για τον επόμενο ιδιοκτήτη.

- Πριν από την πρώτη χρήση διαβάστε οπωσδήποτε τις υποδείξεις ασφαλείας αρ. 5.956-251!
- Η μη τήρηση των οδηγιών χρήσης, καθώς και των υποδείξεων ασφαλείας, μπορεί να προκαλέσει βλάβες στη συσκευή ή κινδύνους για τον χρήστη ή άλλα άτομα.
- Σε περίπτωση βλαβών κατά τη μεταφορά ειδοποιήστε αμέσως τον αντιπρόσωπό σας.

## Πίνακας περιεχομένων

Προστασία περιβάλλοντος . . . . .	EL . . . 1
Σύμβολα στο εγχειρίδιο οδηγιών . . . . .	EL . . . 1
Χρήση σύμφωνα με τους κανονισμούς . . . . .	EL . . . 1
Σύνοψη συσκευής . . . . .	EL . . . 2
Ενεργοποίηση . . . . .	EL . . . 2
Χειρισμός . . . . .	EL . . . 2
Τρόποι καθαρισμού . . . . .	EL . . . 3
Απενεργοποίηση . . . . .	EL . . . 4
Μεταφορά . . . . .	EL . . . 4
Αποθήκευση . . . . .	EL . . . 5
Φροντίδα και συντήρηση . . . . .	EL . . . 5
Αντιμετώπιση βλαβών . . . . .	EL . . . 5
Ανταλλακτικά . . . . .	EL . . . 6
Εγγύηση . . . . .	EL . . . 6
Δήλωση Συμμόρφωσης των Ε.Κ. . . . .	EL . . . 6
Τεχνικά χαρακτηριστικά . . . . .	EL . . . 7

## Προστασία περιβάλλοντος

	Τα υλικά συσκευασίας είναι ανακυκλώσιμα. Μην πετάτε τις συσκευασίες στα οικιακά απορρίμματα, αλλά σε ειδικό σύστημα επαναχρησιμοποίησης.
	Οι παλιές συσκευές περιέχουν ανακυκλώσιμα υλικά, τα οποία θα πρέπει να μεταφέρονται σε σύστημα επαναχρησιμοποίησης. Οι μπαταρίες, τα λάδια και παρόμοια υλικά δεν επιτρέπεται να καταλήγουν στο περιβάλλον. Για το λόγο αυτόν η διάθεση παλιών συσκευών πρέπει να γίνεται σε κατάλληλα συστήματα συλλογής.

### Υποδείξεις για τα συστατικά (REACH)

Ενημερωμένες πληροφορίες για τα συστατικά μπορείτε να βρείτε στη διεύθυνση: [www.kaercher.com/REACH](http://www.kaercher.com/REACH)

## Σύμβολα στο εγχειρίδιο οδηγιών

### Κίνδυνος

Για άμεσα επαπειλούμενο κίνδυνο, ο οποίος μπορεί να οδηγήσει σε σοβαρό τραυματισμό ή θάνατο.

### Προειδοποίηση

Για ενδεχόμενη επικίνδυνη κατάσταση, η οποία μπορεί να οδηγήσει σε σοβαρό τραυματισμό ή θάνατο.

### Προσοχή

Για ενδεχόμενη επικίνδυνη κατάσταση, η οποία μπορεί να οδηγήσει σε ελαφρό τραυματισμό ή υλικές βλάβες.

## Χρήση σύμφωνα με τους κανονισμούς

Η παρούσα συσκευή ψεκασμού προορίζεται για επαγγελματική χρήση ως μηχανήμα υγρού καθαρισμού μοκετών σύμφωνα με τις περιγραφές και τις υποδείξεις ασφαλείας, οι οποίες περιλαμβάνονται στις παρού-

σες οδηγίες χρήσεως, καθώς και στο επισυναπτόμενο φυλλάδιο υποδείξεων ασφαλείας, για μηχανήματα καθαρισμού με βούρτσες και για μηχανήματα ψεκασμού.

## Σύνοψη συσκευής

### Εικόνες βλέπε σελίδα 2

- 1 Περίβλημα
- 2 Λαβή μεταφοράς
- 3 Δεξαμενή φρέσκου νερού με φίλτρο
- 4 Δεξαμενή βρώμικου νερού, αφαιρούμενη
- 5 Κάλυμμα
- 6 Διακόπτης ψεκασμού
- 7 Διακόπτης αναρρόφησης
- 8 Ελαστικός σωλήνας ψεκασμού/αναρρόφησης
- 9 Καλώδιο τροφοδοσίας
- 10 Σωλήνας αναρρόφησης
- 11 Ακροφύσιο χειρός για καθαρισμό υφασμάτων επιπλώσεων (προαιρετικό)
- 12 Δοχείο αντιαφριστικού (Puzzi 200)
- 13 Θήκη φύλαξης για ταμπλέτες RM (Puzzi 200)
- 14 Πρόσθετη πρίζα για κεφαλή επαγγελματικής πλύσης PW 10
- 15 Ακροφύσιο δαπέδου για καθαρισμό χαλιών
- 16 Χειρολαβή
- 17 Γωνία σωλήνα

## Ενεργοποίηση

→ Τοποθετήστε το σωλήνα αναρρόφησης στο ακροφύσιο δαπέδου και σφίξτε με το χέρι το περικόχλιο στο ακροφύσιο δαπέδου (αριστερόστροφο σπείρωμα).

### Προσοχή

*Κατά τη σύνδεση προσέξτε, ώστε να ενώνονται ο αγωγός ψεκασμού του σωλήνα αναρρόφησης και το ακροφύσιο δαπέδου.*

- Εάν είναι απαραίτητο, τοποθετήστε τη χειρολαβή στο σωλήνα αναρρόφησης και σφίξτε την στην επιθυμητή θέση με το συνοδευτικό κλειδί με εσωτερική εξαγωνική κεφαλή.
- Τοποθετήστε τη γωνία στο σωλήνα αναρρόφησης και σφίξτε με το χέρι το περικόχλιο της γωνίας.

### Προσοχή

*Κατά τη σύνδεση προσέξτε, ώστε να ενώνονται ο αγωγός ψεκασμού του σωλήνα αναρρόφησης και η γωνία.*

### Εικόνες βλέπε σελίδα 2

→ Εισάγετε τον ελαστικό σωλήνα αναρρόφησης στην αντίστοιχη υποδοχή του μηχανήματος.

Εισάγετε και κλειδώστε το σύνδεσμο του ελαστικού σωλήνα καθαρού νερού στην αντίστοιχη υποδοχή του μηχανήματος.

### βλ. εικόνα 1

→ Συνδέστε τον ελαστικό σωλήνα αναρρόφησης με τη γωνία του ακροφυσίου χειρός.

Συνδέστε και κλειδώστε το σύνδεσμο του ελαστικού σωλήνα καθαρού νερού με τη γωνία.

### βλέπε εικόνα 2

*Ο ακροφύσιο χειρός για τον καθαρισμό υφασμάτων επιπλώσεων (δεν περιλαμβάνεται στο παραδοτέο υλικό) συνδέεται απευθείας με τον ελαστικό σωλήνα αναρρόφησης χωρίς τη γωνία.*

## Επιλογή ακροφυσίων

Μοκέτες	Ακροφύσιο δαπέδου (230 mm)
Υφάσματα επιπλώσεων, επιτοίχια χαλιά, καθαρισμός εσωτερικού οχημάτων	Ακροφύσιο χειρός (110 mm) *
Σκάλες	Ακροφύσιο σκαλών *

\* Δεν παραδίδεται μαζί με το μηχανήμα

## Χειρισμός

### Εικόνες βλέπε σελίδα 2

→ Αναμίξτε καθαρό νερό και απορρυπαντικό σε ένα καθαρό δοχείο (συγκέντρωση σύμφωνα με τα στοιχεία του απορρυπαντικού).

### βλ. εικόνα 3

### **⚠ Προειδοποίηση**

*Κίνδυνος για την υγεία, κίνδυνος βλάβης. Τηρείτε όλες τις υποδείξεις που συνοδεύουν τα χρησιμοποιούμενα απορρυπαντικά.*

### **Υπόδειξη**

*Το ζεστό νερό (έως 50 °C) αυξάνει την καθαριστική δράση.*

*Προστατέψτε το περιβάλλον κάνοντας οικονομία στη χρήση των απορρυπαντικών.*

→ Γεμίστε τη δεξαμενή καθαρού νερού με το διάλυμα απορρυπαντικού. Η στάθμη πλήρωσης δεν πρέπει να υπερβαίνει τη σήμανση "MAX".

**βλ. εικόνα 4**

- Εισάγετε το δοχείο βρώμικου νερού στο μηχάνημα και τοποθετήστε το καπάκι.
- Συνδέστε το ρευματολήπτη στην πρίζα.
- Πιέστε το διακόπτη αναρρόφησης για να ενεργοποιήσετε το στρόβιλο αναρρόφησης.  
Πιέστε το διακόπτη ψεκασμού για να ενεργοποιήσετε την αντλία απορρυπαντικού.

**βλ. εικόνα 5**

### **⚠ Προειδοποίηση**

*Κίνδυνος βλάβης. Ελέγξτε το υπό καθαρισμό αντικείμενο πριν τη χρήση του μηχανήματος σε κάποιο μη ορατό σημείο του ως προς την αντοχή των χρωμάτων και τη γενικότερη αντοχή του στο νερό.*

- Πιέστε το μοχλό της γωνίας για να ψεκάστε με διάλυμα απορρυπαντικού.  
Περάστε πάνω από την υπό καθαρισμό επιφάνεια σε αλληλοκαλυπτόμενες διαδρομές. Τραβάτε πάντα το ακροφύσιο προς τα πίσω (μην το σπρώχνετε).

**βλ. εικόνα 6**

- Κατά τις διακοπές της εργασίας μπορείτε να αποθέσετε το ακροφύσιο δαπέδου στη χειρολαβή.

**βλ. εικόνα 12**

### **Εκκένωση του δοχείου βρώμικου νερού**

- Εάν το δοχείο βρώμικου νερού γεμίσει, απενεργοποιήστε το διακόπτη αναρρόφησης και το διακόπτη ψεκασμού.

→ Αφαιρέστε το καπάκι.

→ Αφαιρέστε το δοχείο βρώμικου νερού από το μηχάνημα και αδειάστε το.

**βλ. εικόνα 7 και 8**

## **Τρόποι καθαρισμού**

### **Μέτριας έντασης ρύποι**

- Ψεκάστε το διάλυμα απορρυπαντικού σε ένα πέρασμα και αναρροφήστε.

### **Υπόδειξη**

*Ένα ακόμη πέρασμα με αναρρόφηση χωρίς ψεκασμό μειώνει το χρόνο στεγνώματος.*

### **Μεγάλης έντασης ρύποι ή λεκέδες**

- Απλώστε το διάλυμα απορρυπαντικού με απενεργοποιημένο το στρόβιλο αναρρόφησης και αφήστε το να δράσει για 10 έως 15 λεπτά.
- Καθαρίστε την επιφάνεια όπως και στους μέτριας έντασης ρύπους.
- Για καλύτερο αποτέλεσμα καθαρισμού, αν είναι απαραίτητο καθαρίστε ξανά την επιφάνεια με καθαρό, ζεστό νερό.

### **Συμβουλές για τον καθαρισμό**

- Ψεκάστε τα σημεία με επίμονους ρύπους εκ των προτέρων κι αφήστε το διάλυμα απορρυπαντικού να δράσει για 5 έως 10 λεπτά.
- Εργάζεστε πάντα με κατεύθυνση από το φως προς τη σκιά (από τα παράθυρα προς την πόρτα).
- Εργάζεστε πάντα με κατεύθυνση από τις καθαρισμένες προς τις μη καθαρισμένες επιφάνειες.
- Όσο πιο ευαίσθητη είναι η επιφάνεια (ανατολίτικα, βερβερίνικα χαλιά, υφάσματα επιπλώσεων) τόσο αραιότερο πρέπει να είναι το διάλυμα απορρυπαντικού.
- Μοκέτες με υπόστρωση από γιούτα μπορούν να μαζέψουν και να χάσουν το χρώμα τους αν βραχούν πολύ.
- Βουρτσίζετε τα χαλιά με ψηλό πέλος μετά τον καθαρισμό και ενώ είναι ακόμα

υγρά προς την κατεύθυνση του πέλους (π.χ. με ειδικές σκούπες ή βούρτσες).

- Ο εμποτισμός με Care Tex RM 762 μετά τον υγρό καθαρισμό αποτρέπει τη γρήγορη ρύπανση της υφασμάτινης επένδυσης.
- Μην πατάτε ή μην τοποθετείτε έπιπλα πάνω στις καθαρισμένες επιφάνειες πριν στεγνώσουν, ώστε να αποφύγετε σημάδια από πίεση ή λεκέδες σκουριάς.
- Κατά τον καθαρισμό μοκετών που έχουν προηγουμένως πλυθεί με σαμπουάν, δημιουργείται αφρός στο δοχείο βρόμικου νερού. Στην περίπτωση αυτή, προσθέστε το Schaum ex RM 761 στο δοχείο βρόμικου νερού.

### Απορρυπαντικό

Καθαρισμός χαλιών και υφασμάτων επιπλωσέων	RM 760 Σκόνη
	RM 760 Ταμπλέτες
	RM 764 υγρό
Εξουδετέρωση αφρού	RM 760
Εμποτισμός χαλιών	RM 762
Αφαίρεση ακάρεων	RM 765 Mitex

Για περισσότερες πληροφορίες, ζητήστε το φύλλο πληροφοριών προϊόντος και το φύλλο ασφαλείας DIN των αντίστοιχων απορρυπαντικών.

### Απενεργοποίηση

#### Εκκένωση δεξαμενής καθαρού νερού

- Κλείστε τον διακόπτη ψεκασμού και το διακόπτη αναρρόφησης.
- Πιέστε στιγμιαία το μοχλό της γωνιάς για μείωση της πίεσης.
- Αποσπάστε τη γωνία από τον ελαστικό σωλήνα ψεκασμού/αναρρόφησης.
- Αφαιρέστε το καπάκι.
- Κρεμάστε τον ελαστικό σωλήνα αναρρόφησης στη δεξαμενή καθαρού νερού.

#### βλ. εικόνα 9

- Πιέστε το διακόπτη αναρρόφησης για να ενεργοποιήσετε το στρόβιλο αναρρόφησης.
- Κάντε αναρρόφηση του καθαρού νερού ώσπου να αδειάσει η δεξαμενή και απενεργοποιήστε το μηχάνημα.
- Αφαιρέστε το δοχείο βρόμικου νερού από το μηχάνημα και αδειάστε το.

### Καθαρισμός συσκευής

- Συνδέστε τη γωνία (με το σωλήνα αναρρόφησης και το ακροφύσιο) με τον ελαστικό σωλήνα αναρρόφησης.
- Συνδέστε και κλειδώστε το συνδέσμου του ελαστικού σωλήνα καθαρού νερού με τη γωνία.
- Γεμίστε τη δεξαμενή καθαρού νερού με περίπου 2 λίτρα νερό βρύσης.

#### Μη προσθέσετε απορρυπαντικά.

- Τοποθετήστε το ακροφύσιο μέσα στη δεξαμενή βρόμικου νερού.
- Πιέστε το διακόπτη ψεκασμού για να ενεργοποιήσετε την αντλία απορρυπαντικού.

#### βλ. εικόνα 10

- Πιέστε το μοχλό της γωνιάς και ξεπλύνετε το μηχάνημα για 1 έως 2 λεπτά.
- Απενεργοποιήστε τη συσκευή.
- Αποσυνδέστε το ρευματολήπτη από την πρίζα.
- Αφαιρέστε το δοχείο βρόμικου νερού από το μηχάνημα και αδειάστε το.
- Καθαρίστε το μηχάνημα εξωτερικά.

### Μεταφορά

#### Προσοχή

*Κίνδυνος τραυματισμού και βλάβης! Κατά τη μεταφορά λάβετε υπόψη το βάρος της συσκευής.*

- Για τη μεταφορά, τοποθετήστε το σωλήνα αναρρόφησης στη λαβή μεταφοράς και τον ελαστικό σωλήνα ψεκασμού/αναρρόφησης στο άγκιστρο.
- Κατά τη μεταφορά με οχήματα, ασφαλίστε τη συσκευή έναντι ενδεχόμενης ολίσθησης και ανατροπής, σύμφωνα με τις εκάστοτε ισχύουσες κατευθυντήριες οδηγίες.

## Αποθήκευση

### Προσοχή

*Κίνδυνος τραυματισμού και βλάβης! Κατά την αποθήκευση λάβετε υπόψη το βάρος της συσκευής.*

Η συσκευή αυτή μπορεί να αποθηκεύεται μόνο σε εσωτερικούς χώρους.

## Φροντίδα και συντήρηση

### ⚠ Κίνδυνος

*Κίνδυνος τραυματισμού λόγω ηλεκτροπληξίας. Πριν από όλες τις εργασίες στη συσκευή, απενεργοποιήστε τη συσκευή και τραβήξτε το φως από την πρίζα.*

- Πριν από κάθε ενεργοποίηση, ελέγχετε το καλώδιο τροφοδοσίας και το καλώδιο προέκτασης για τυχόν βλάβες.
- Για να αποφύγετε τις δυσάρεστες οσμές, αφαιρέστε όλο το νερό από το μηχάνημα πριν από τις μακρές περιόδους αχρηστίας.
- Καθαρίζετε τακτικά τη σήτα της δεξαμενής καθαρού νερού και τη σήτα χνουδιών πλάι στο δοχείο βρόμικου νερού.  
**βλ. εικόνα 11**

## Αντιμετώπιση βλαβών

### ⚠ Κίνδυνος

*Κίνδυνος τραυματισμού λόγω ηλεκτροπληξίας. Πριν από όλες τις εργασίες στη συσκευή, απενεργοποιήστε τη συσκευή και τραβήξτε το φως από την πρίζα.*

*Ηλεκτρικά μέρη να ελέγχονται και να επισκευάζονται μόνον από αναγνωρισμένη υπηρεσία τεχνικής εξυπηρέτησης πελατών. Σε περίπτωση βλαβών που δεν αναφέρονται σ' αυτό το κεφάλαιο, σε περίπτωση αμφιβολιών και όταν η υπόδειξη είναι ρητή, απευθυνθείτε σε αναγνωρισμένη υπηρεσία τεχνικής εξυπηρέτησης πελατών.*

### Από το ακροφύσιο δεν βγαίνει νερό

- Γεμίστε τη δεξαμενή καθαρού νερού.
- Ελέγξτε τη σωστή θέση των συνδέσμων στον ελαστικό σωλήνα καθαρού νερού.
- Απασφαλίστε και βγάλτε τη στερέωση του ακροφυσίου, καθαρίστε ή αντικαταστήστε το ακροφύσιο.
- Καθαρίστε τη σήτα της δεξαμενής καθαρού νερού.
- Βλάβη στην αντλία απορρυπαντικού, απευθυνθείτε στην υπηρεσία εξυπηρέτησης πελατών.

### Ψεκασμός μόνον από τη μία πλευρά

- Καθαρίστε το στόμιο του ακροφυσίου.

### Ανεπαρκής αναρροφητική ισχύς

- Ελέγξτε τη σωστή θέση του καπακιού.
- Καθαρίστε το στοιχείο στεγανοποίησης του καπακιού και την επιφάνεια επαφής του μηχανήματος.
- Καθαρίστε το φίλτρο χνουδιών.
- Ελέγξτε τον εύκαμπτο σωλήνα αναρρόφησης για τυχόν εμπλοκές, καθαρίστε τον εάν είναι απαραίτητο.

### Υψηλός θόρυβος της αντλίας απορρυπαντικού

- Γεμίστε τη δεξαμενή καθαρού νερού.

## Ανταλλακτικά

- Επιτρέπεται να χρησιμοποιούνται μόνο εξαρτήματα και ανταλλακτικά, τα οποία έχουν την έγκριση του κατασκευαστή. Τα γνήσια αξεσουάρ και ανταλλακτικά παρέχουν την εγγύηση της ασφαλούς και άψογης λειτουργίας της μηχανής.
- Μία επιλογή των ανταλλακτικών που χρειάζονται συχνότερα θα βρείτε στο τέλος των οδηγιών χρήσης.
- Περισσότερες πληροφορίες σχετικά με τα ανταλλακτικά μπορείτε να λάβετε στη διεύθυνση [www.kaercher.com](http://www.kaercher.com), τομέας Εξυπηρέτησης.

## Εγγύηση

Σε κάθε χώρα ισχύουν οι όροι εγγύησης που εκδόθηκαν από την αρμόδια εταιρία μας προώθησης πωλήσεων. Αναλαμβάνουμε τη δωρεάν αποκατάσταση οποιασδήποτε βλάβης στη συσκευή σας, εφόσον οφείλεται σε αστοχία υλικού ή κατασκευαστικό σφάλμα, εντός της προθεσμίας που ορίζεται στην εγγύηση. Σε περίπτωση που επιθυμείτε να κάνετε χρήση της εγγύησης, παρακαλούμε απευθυνθείτε με την απόδειξη αγοράς στο κατάστημα από το οποίο προμηθευτήκατε τη συσκευή ή στην πλησιέστερη εξουσιοδοτημένη υπηρεσία τεχνικής εξυπηρέτησης πελατών μας.

## Δήλωση Συμμόρφωσης των Ε.Κ.

Δια της παρούσης δηλώνουμε ότι το μηχάνημα που χαρακτηρίζεται παρακάτω, με βάση τη σχεδίαση και την κατασκευή του, υπό τη μορφή που διατίθεται στην αγορά, πληροί στις σχετικές βασικές απαιτήσεις ασφαλείας και υγιεινής των οδηγιών της ΕΚ. Η παρούσα δήλωση παύει να ισχύει σε περίπτωση τροποποιήσεων του μηχανήματος χωρίς προηγούμενη συνεννόηση μαζί μας.

**Προϊόν:** Συσκευή ψεκασμού

**Τύπος:** 1.100-xxx

**Τύπος:** 1.193-xxx

**Σχετικές οδηγίες των Ε.Κ.**

2006/42/ΕΚ (+2009/127/ΕΚ)

2004/108/ΕΚ

**Εφαρμοσθέντα εναρμονισμένα πρότυπα**

EN 55014-1: 2006 + A1: 2009

EN 55014-2: 1997 + A2: 2008

EN 60335-1

EN 60335-2-68

EN 61000-3-2: 2006 + A2: 2009

EN 61000-3-3: 2008

EN 62233: 2008

**Εφαρμοσθέντα εθνικά πρότυπα**

-

Οι υπογράφωντες ενεργούν κατ' εντολή του και με εξουσιοδότηση της διεύθυνσης της επιχείρησης.



H. Jenner

CEO



S. Reiser

Head of Approval

Υπεύθυνος τεκμηρίωσης:

S. Reiser

Alfred Karcher GmbH & Co. KG

Alfred-Karcher-Str. 28 - 40

71364 Winnenden (Germany)

Τηλ.: +49 7195 14-0

Φαξ: +49 7195 14-2212

Winnenden, 2012/06/01



## Τεχνικά χαρακτηριστικά

		<b>Puzzi 100</b>	<b>Puzzi 200</b>
Τάση ηλεκτρικού δικτύου	V	220-240	220-240
Συχνότητα	Hz	50/60	50/60
Μήκος τροφοδοτικού καλωδίου	m	7,5	7,5
Κατηγορία προστασίας	--	II	II
Είδος προστασίας	--	IPX4	IPX4
Ισχύς κινητήρα ανεμιστήρα (μέγ.)	W	1250	1250
Ονομαστική ισχύς κινητήρα ανεμιστήρα	W	1100	1100
Ισχύς (συν.)	W	--	1350
Ποσότητα αέρα (μέγ.)	l/s	54	54
Υποπίεση (μέγ.)	kPa (mbar)	22 (220)	22 (220)
Ισχύς αντλίας ψεκασμού	W	40	80
Πίεση ψεκασμού	MPa	0,1	0,2
Πίεση ψεκασμού (μέγ.)	MPa	0,3	0,3
Ποσότητα ψεκασμού	l/m	1	2
Χωρητικότητα κάδου	l	14	14
Ποσότητα πλήρωσης φρέσκου νερού	l	10	10
Ποσότητα πλήρωσης βρώμικου νερού	l	9	9
Ισχύς πρίζας συσκευής (μέγ.)	W	250	250
Μήκος x Πλάτος x Ύψος	mm	665 x 320 x 435	665 x 320 x 435
Βάρος	kg	10,3	12,1
Θερμοκρασία περιβάλλοντος (μέγ.)	°C	50	50
<b>Μετρούμενες τιμές κατά EN 60335-2-68</b>			
Επιτρεπόμενη στάθμη ηχητικής ισχύος $L_{pA}$	dB(A)	68	68
Αβεβαιότητα $K_{pA}$	dB(A)	1	1



Cihazın ilk kullanımından önce bu orijinal kullanma kılavuzunu okuyun, bu kılavuza göre davranın ve daha sonra kullanım veya cihazın sonraki sahiplerine vermek için bu kılavuzu saklayın.

- İlk kullanımdan önce, 5.956-251 numaralı güvenlik uyarılarını mutlaka okuyun!
- Kullanım kılavuzunun ve emniyet uyarılarının dikkate alınmaması halinde cihazda hasar, kullanıcıda ve diğer kişilerde tehlike oluşabilir.
- Nakliye hasarlarını hemen yetkili satıcıya bildirin.

## İçindekiler

Çevre koruma . . . . .	TR . . . 1
Kullanım kılavuzundaki semboller . . . . .	TR . . . 1
Kurallara uygun kullanım . . . . .	TR . . . 1
Cihaza genel bakış . . . . .	TR . . . 2
İşletime alma . . . . .	TR . . . 2
Kullanımı . . . . .	TR . . . 2
Temizlik yöntemleri . . . . .	TR . . . 3
Kullanım dışında . . . . .	TR . . . 4
Taşıma . . . . .	TR . . . 4
Depolama . . . . .	TR . . . 4
Koruma ve Bakım . . . . .	TR . . . 4
Arızalarda yardım . . . . .	TR . . . 4
Yedek parçalar . . . . .	TR . . . 5
Garanti . . . . .	TR . . . 5
AB uygunluk bildirisi . . . . .	TR . . . 5
Teknik Bilgiler . . . . .	TR . . . 6

## Çevre koruma

	Ambalaj malzemeleri geri dönüştürülebilir. Ambalaj malzemelerini evinizin çöpüne atmak yerine lütfen tekrar kullanılabilirler için uygun yerlere gönderin.
	Eski cihazlarda, yeniden değerlendirme işlemine tabi tutulması gereken değerli geri dönüşüm malzemeleri bulunmaktadır. Aküler, yağ ve benzeri maddeler doğaya ulaşmamalıdır. Bu nedenle eski cihazları lütfen öngörülen toplama sistemleri aracılığıyla imha edin.

**İçindekiler hakkında uyarılar (REACH)**  
İçindekiler hakkında ayrıntılı bilgileri bulabileceğiniz adres:

[www.kaercher.com/REACH](http://www.kaercher.com/REACH)

## Kullanım kılavuzundaki semboller

### **Tehlike**

*Ağır bedensel yaralanmalar ya da ölüme neden olan direkt bir tehlike için.*

### **Uyarı**

*Ağır bedensel yaralanmalar ya da ölüme neden olabilecek olası tehlikeli bir durum için.*

### **Dikkat**

*Hafif bedensel yaralanmalar ya da maddi hasarlara neden olabilecek olası tehlikeli bir durum için.*

## Kurallara uygun kullanım

Bu püskürtmeli ekstraksiyon cihazı, bu kullanım kılavuzunda ve fırçalı temizleme cihazları ve püskürtmeli ekstraksiyon cihazlarına yönelik ekteki güvenlik uyarılarında belirtilen tanımlamalar ve güvenlik uyarılarına uygun şekilde, sulu temizlik cihazı olarak ticari kullanım için üretilmiştir.

## Cihaza genel bakış

### Şekiller Bkz. Sayfa 2

- 1 Muhafaza
- 2 Taşıma kolu
- 3 Süzgeçli temiz su deposu
- 4 Pis su tankı, çıkartılabilir
- 5 Kapak
- 6 Püskürtme şalteri
- 7 Emme şalteri
- 8 Püskürtme/emme hortumu
- 9 Elektrik kablosu
- 10 Emme borusu
- 11 Minder temizleme için el memesi (opsiyon)
- 12 Köpük alma maddesi haznesi (Puzzi 200)
- 13 RM tabletleri için saklama rafı (Puzzi 200)
- 14 Profil yıkama kafası PW 10 için ek priz
- 15 Halı temizliği için taban memesi
- 16 Tutamak
- 17 Manifold

## İşletime alma

- Süpürme borusunu taban memesine takın ve üst somunu elinize taban memesine sıkın (sol dış).

### Dikkat

*Birleştirirken, süpürme borusu ve taban memesine giren püskürtme hattının üst üste gelmesine dikkat edin.*

- Gerekirse, tutamağı süpürme borusunun üstüne itin ve birlikte verilen alyen anahtarla istediğiniz konumda vidalayın.
- Manifoldu süpürme borusuna takın ve üst somunu elinizle manifolda vidalayın.

### Dikkat

*Birleştirirken, süpürme borusu ve manifolda giren püskürtme hattının üst üste gelmesine dikkat edin.*

### Şekiller Bkz. Sayfa 2

- Emme hortumunu cihazın emme hortumu bağlantısına takın.

Temiz su hortumunun bağlantısını cihazın temiz su bağlantısına takın ve kilitleyin.

### Bkz. Şekil 1

- Emme hortumunu elle memesinin manifolduna bağlayın.

Temiz su bağlantısının bağlantı bağlantı parçasını manifolda bağlayın ve kilitleyin.

### Bkz. Şekil 2

*Minder temizleme için kullanılan el memesi (teslimat kapsamına dahil değildir), manifold olmadan direkt olarak süpürme hortumuna bağlanır.*

## Meme seçimi

Halı zemin	Taban memesi (230 mm)
Döşeme, duvar halıları, araç iç temizliği	El memesi (110 mm) *
Merdivenler	Merdiven memesi *

\* Teslimat kapsamında bulunmamaktadır

## Kullanımı

### Şekiller Bkz. Sayfa 2

- Temiz su ve temizlik maddesini temiz bir kapta karıştırın (konsantrasyonu temizlik maddesi bilgilerine uygun olarak belirleyin).

### Bkz. Şekil 3

### ⚠ Uyarı

*Sağlık tehlikesi, hasar görme tehlikesi. Kullanılan temizlik maddelerine ait tüm uyarılara dikkat edilmelidir.*

### Not

*Sıcak su (maksimum 50 °C) temizlik etkisini artırır.*

*Çevreyi korumak için, temizlik maddesini tasarruflu bir şekilde kullanın.*

- Temizleme çözeltisini temiz su deposuna doldurun. Doluluk seviyesi "MAX" işaretini aşmamalıdır.

### Bkz. Şekil 4

- Pis su deposunu cihaza yerleştirin ve kapağı oturtun.

- Şebeke fişini takın.
- Emme türbinini çalıştırmak için emme şalterine basın.  
Temizlik maddesi pompasını çalıştırmak için püskürtme şalterine basın.

**Bkz. Şekil 5**

### ⚠ Uyarı

*Hasar görme tehlikesi. Cihazı kullanmadan önce, temizlenecek cisimde solabilecek noktalar ve suya karşı dayanıklılık olup olmadığını kontrol edin.*

- Temizlik çözeltilisini püskürtmek için manifoldtaki kola basın.  
Temizlenecek yüzeyin üzerinden birbirinin üzerinden geçen hatlar şeklinde geçin. Bu sırada memeyi geriye çekin (itmeyin).

**Bkz. Şekil 6**

- Çalışma kesintilerinde, taban memesi tutamağa konabilir.

**Bkz. Şekil 12**

### Pis su deposunun boşaltılması

- Pis su deposu doluysa, emme şalteri ve püskürtme şalterini kapatın.
- Kapağı çıkartın.
- Pis su deposunu cihazdan çıkartın ve boşaltın.

**Bkz. Şekil 7 ve 8**

## Temizlik yöntemleri

### Normal kirlenme

- Temizlik çözeltilisini bir iş adımında püskürtün ve emin.

### Not

*Püskürtme yapılmadan tekrar emme, kuruma süresini kısaltır.*

### Aşırı kirlenme ya da lekeler

- Temizlik çözeltilisini emme türbini kapalıyken uygulayın ve 10 ila 15 dakika çözeltilinin etki etmesini sağlayın.
- Yüzeyi normal kirlenmede olduğu gibi temizleyin.

- Temizleme sonucunu daha da iyileştirmek için, gerekirse yüzeyi temiz, sıcak suyla tekrar temizleyin.

### Temizleme ip uçları

- Aşırı kirlenmiş yüzeylere daha önceden püskürtme yapın ve temizlik çözeltilisinin 5 ila 10 dakika etki etmesini sağlayın.
- Her zaman, ışıktan gölgeye (pencereden kapıya doğru) doğru çalışın.
- Her zaman temizlenmiş yüzeyden temizlenmemiş yüzeye doğru çalışın.
- Kaplama (doğu köprüleri, berber, döşeme kumaşı) ne kadar hassassa, temizlik maddesi konsantrasyonunu o oranda düşük kullanın.
- Sırtı kenevir olan halı zeminler, çok sulu çalışmada büzülebilir ve renk kusması yapabilir.
- Uzun tüylü halıları, temizlikten sonra sulu durumda tüy tertibatında fırçalayın (Örn; tüy fırçaları ya da tahta fırçası ile).
- Sulu temizlikten sonra Care Tex RM 762'nin içirilmesi, tekstil kaplamanın hızlı şekilde tekrar kirlenmesini önler.
- Baskı noktaları ya da pas lekelerinin oluşmasını önlemek için, temizlenecek yüzeye ancak kuruduktan sonra basın ya da yüzeye mobilyalar yerleştirin.
- Daha önce şampuanlanmış halı zeminlerin temizlenmesi sırasında, pis su deposunda köpük oluşur. Bu durumda, ex RM 761 köpüğü pis su deposuna ekleyin.

### Temizlik maddesi

Halı ve döşeme temizliği	RM 760 toz
	RM 760 Tabs
	RM 764 sıvı
Köpük alma	RM 760
Halıya temizlik maddesi içirme	RM 762
Toz biti yok etme	RM 765 Mitex

Diğer bilgiler için, ilgili temizlik maddesinin ürün bilgi formu ve DIN güvenlik formunu talep edin.

## Kullanım dışında

### Temiz su deposunun boşaltılması

- Püskürtme şalteri ve emme şalterini kapatın.
- Basıncı boşaltmak için manifoldtaki kola kısa süreli basın.
- Manifoldu püskürtme/emme hortumundan ayırın.
- Kapağı çıkartın.
- Emme hortumunu temiz su deposuna asın.
- Bkz. Şekil 9**
- Emme türbinini çalıştırmak için emme şalterine basın.
- Temiz su hortumunu emerek boşaltın ve cihazı kapatın.
- Pis su deposunu cihazdan çıkartın ve boşaltın.

### Cihazın temizlenmesi

- Manifoldu (emme borusu ve memeye birlikte) emme hortumuna bağlayın
- Temiz su bağlantısının bağlantı bağlantı parçasını manifolda bağlayın ve kilitleyin.
- Yaklaşık 2 litre musluk suyunu temiz su deposuna doldurun.
- Temizlik maddesi eklemeyin.**

- Memeyi pis su deposuna yerleştirin.
- Temizlik maddesi pompasını çalıştırmak için püskürtme şalterine basın.

### Bkz. Şekil 10

- Manifoldtaki kola basın ve cihazı 1 ila 2 dakika boyunca yıkayın.
- Cihazı kapatın.
- Cihazın fişini prizden çekin.
- Pis su deposunu cihazdan çıkartın ve boşaltın.
- Cihazı dışarıdan temizleyin.

## Taşıma

### Dikkat

*Yaralanma ve hasar tehlikesi! Taşıma sırasında cihazın ağırlığına dikkat edin.*

- Taşıma için, emme borusunu taşıyıcı kola yerleştirin ve püskürtme/emme hortumunu kancaya takın.
- Araçlarda taşıma sırasında, cihazı geçerli yönetmeliklere göre kaymaya ve devrilmeye karşı emniyete alın.

## Depolama

### Dikkat

*Yaralanma ve hasar tehlikesi! Depolama sırasında cihazın ağırlığına dikkat edin.*

Bu cihaz sadece iç mekanlarda depolanmalıdır.

## Koruma ve Bakım

### ⚠ Tehlike

*Elektrik çarpması nedeniyle yaralanma tehlikesi.*

*Cihazdaki tüm çalışmalardan önce cihazı kapatın ve elektrik fişini çekin.*

- Her devreye sokma işleminden önce, elektrik kablosu, uzatma kablosu ve hortumlara hasar kontrolü yapın.
- Koku oluşumunu önlemek için, uzun süreli beklemelerden önce cihazdaki tüm suyu boşaltın.
- Temiz su deposundaki süzgeç ve pis su deposundaki toz süzgecini düzenli olarak temizleyin.

### Bkz. Şekil 11

## Arızalarda yardım

### ⚠ Tehlike

*Elektrik çarpması nedeniyle yaralanma tehlikesi.*

*Cihazdaki tüm çalışmalardan önce cihazı kapatın ve elektrik fişini çekin.*

*Elektrikli yapı parçalarını sadece yetkili müşteri hizmetlerine kontrol ettirin ve onartın.*

*Bu bölümde belirtilmeyen arızalarda, şüpheli etmeniz durumunda ve açık bir uyarı olması durumunda yetkili bir müşteri hizmetleri merkezini arayın.*

### Memeden su çıkmıyor

- Temiz su deposunu doldurun.
- Temiz su hortumundaki bağlantılara sıkı oturma kontrolü yapın.

- Meme sabitlemesini gevşetin ve dışarı çekin, memeyi temizleyin ya da değiştirin.
- Temiz su deposundaki süzgeci temizleyin.
- Temizlik maddesi pompası arızalı, müşteri hizmetlerini arayın.

### Tek taraflı püskürtme yapılıyor

- Meme ağız parçasını temizleyin.

### Yetersiz emme kapasitesi

- Kapağın doğru oturmasını kontrol edin.
- Kapaktaki contayı ve cihazdaki temas yüzeyini temizleyin.
- Toz süzgecini temizleyin.
- Emme hortumuna tıkanma kontrolü yapın, gerekirse hortumu temizleyin.

### Temizlik maddesi pompası sesli çalıyor

- Temiz su deposunu doldurun.

### Yedek parçalar

- Sadece üretici tarafından onaylanmış aksesuar ve yedek parçalar kullanılmalıdır. Orijinal aksesuar ve orijinal yedek parçalar, cihazın güvenli ve arızasız bir biçimde çalışmasının güvencesidir.
- En sık kullanılan yedek parça çeşitlerini kullanım kılavuzunun sonunda bulabilirsiniz.
- Yedek parçalar hakkında diğer bilgileri, [www.kaercher.com](http://www.kaercher.com) adresindeki Servis bölümünden alabilirsiniz.

### Garanti

Her ülkede yetkili distribütörümüz tarafından verilmiş garanti şartları geçerlidir. Garanti süresi içinde cihazınızda oluşan muhtemel hasarları, arızanın kaynağı üretim veya malzeme hatası olduğu sürece ücretsiz olarak karşılıyoruz. Garanti hakkınızdan yararlanmanızı gerektiren bir durum olduğu zaman, ilgili faturanız ile birlikte satıcınıza veya size en yakın yetkili servisimize başvurunuz.

### AB uygunluk bildirisi

İşbu belge ile aşağıda tanımlanan makinenin konsepti ve tasarımı ve tarafımızdan piyasaya sürülen modeliyle AB yönetmeliklerinin temel teşkil eden ilgili güvenlik ve sağlık yükümlülüklerine uygun olduğunu bildiririz. Onayımız olmadan cihazda herhangi bir değişiklik yapılması durumunda bu beyan geçerliliğini yitirir.

**Ürün:** Püskürtme çekme cihazı

**Tip:** 1.100-xxx

**Tip:** 1.193-xxx

#### İlgili AB yönetmelikleri

2006/42/EG (+2009/127/EG)

2004/108/EG

#### Kullanılmış olan uyumlu standartlar

EN 55014-1: 2006 + A1: 2009

EN 55014-2: 1997 + A2: 2008

EN 60335-1

EN 60335-2-68

EN 61000-3-2: 2006 + A2: 2009

EN 61000-3-3: 2008

EN 62233: 2008

#### Kullanılmış ulusal standartlar

-

İmzası bulunanlar, işletme yönetimi adına ve işletme yönetimi tarafından verilen vekaletle dayanarak işlem yapar.

  
H. Jenner

CEO

  
S. Reiser

Head of Approbation

Dokümantasyon yetkilisi:

S. Reiser

Alfred Kärcher GmbH & Co. KG

Alfred-Kärcher-Str. 28 - 40

71364 Winnenden (Germany)

Tel.: +49 7195 14-0

Faks: +49 7195 14-2212

Winnenden, 2012/06/01

## Teknik Bilgiler

		Puzzi 100	Puzzi 200
Şebeke gerilimi	V	220-240	220-240
Frekans	Hz	50/60	50/60
Elektrik kablosunun uzunluğu	m	7,5	7,5
Koruma sınıfı	--	II	II
Koruma şekli	--	IPX4	IPX4
Fan motorunun gücü (maks.)	W	1250	1250
Fan motorunun nominal gücü	W	1100	1100
Güç (toplam)	W	--	1350
Hava miktarı (maks.)	l/s	54	54
Vakum (maks.)	kPa (mbar)	22 (220)	22 (220)
Püskürtme pompasının gücü	W	40	80
Püskürtme basıncı	MPa	0,1	0,2
Sprühdruck (max.)	MPa	0,3	0,3
Püskürtme miktarı	l/m	1	2
Kap içeriği	l	14	14
Temiz su doldurma miktarı	l	10	10
Pis su doldurma miktarı	l	9	9
Cihaz prizinin gücü (maks.)	W	250	250
Uzunluk x Genişlik x Yükseklik	mm	665 x 320 x 435	665 x 320 x 435
Ağırlık	kg	10,3	12,1
Çevre sıcaklığı (maks.)	°C	50	50
<b>60335-2-68'a göre belirlenen değerler</b>			
Ses basıncı seviyesi $L_{pA}$	dB(A)	68	68
Güvensizlik $K_{pA}$	dB(A)	1	1



Перед первым применением вашего прибора прочитайте эту оригинальную инструкцию по эксплуатации, после этого действуйте соответственно и сохраните ее для дальнейшего пользования или для следующего владельца.

- Перед первым вводом в эксплуатацию обязательно прочтите указания по технике безопасности № 5.956-251!
- При несоблюдении инструкции и указаний по технике безопасности пылесос может выйти из строя, а для оператора и других лиц возникает риск получения травмы.
- При повреждениях, полученных во время транспортировки, немедленно свяжитесь с продавцом.

## Оглавление

Защита окружающей среды	RU . . . 1
Символы в руководстве по эксплуатации . . . . .	RU . . . 1
Использование по назначению . . . . .	RU . . . 2
Обзор аппарата . . . . .	RU . . . 2
Ввод в эксплуатацию . . . . .	RU . . . 2
Эксплуатация . . . . .	RU . . . 3
Способы мойки . . . . .	RU . . . 3
Вывод из эксплуатации . . . . .	RU . . . 4
Транспортировка . . . . .	RU . . . 5
Хранение . . . . .	RU . . . 5
Уход и техническое обслуживание . . . . .	RU . . . 5
Помощь в случае неполадок	RU . . . 5
Запасные части . . . . .	RU . . . 6
Гарантия . . . . .	RU . . . 6
Заявление о соответствии ЕС	RU . . . 6
Технические данные . . . . .	RU . . . 7

## Защита окружающей среды

	Упаковочные материалы пригодны для вторичной переработки. Пожалуйста, не выбрасывайте упаковку вместе с бытовыми отходами, а сдайте ее в один из пунктов приема вторичного сырья.
	Старые приборы содержат ценные перерабатываемые материалы, подлежащие передаче в пункты приемки вторичного сырья. Аккумуляторы, масло и иные подобные материалы не должны попадать в окружающую среду. Поэтому утилизируйте старые приборы через соответствующие системы приемки отходов.

### Инструкции по применению компонентов (REACH)

Актуальные сведения о компонентах приведены на веб-узле по следующему адресу:

[www.kaercher.com/REACH](http://www.kaercher.com/REACH)

## Символы в руководстве по эксплуатации

### **Опасность**

*Для непосредственно грозящей опасности, которая приводит к тяжелым увечьям или к смерти.*

### **Предупреждение**

*Для возможной потенциально опасной ситуации, которая может привести к тяжелым увечьям или к смерти.*

### **Внимание!**

*Для возможной потенциально опасной ситуации, которая может привести к легким травмам или повлечь материальный ущерб.*



## Использование по назначению

Этот разбрызгивающий экстрактор предназначен для промышленного применения в качестве аппарата для влажной уборки напольных ковровых покрытий в соответствии с положениями, приведенными в руководстве по эксплуатации и в указаниях по технике безопасности, при работе со щеточными моющими приборами и моющими приборами-распылителями.

## Обзор аппарата

Изображения прибора см. на стр. 2

- 1 корпус
- 2 Рукоятка для ношения прибора
- 3 Резервуар для чистой воды с сетчатым фильтром
- 4 Резервуар для грязной воды, съемный
- 5 Крышка
- 6 Переключатель "Разбрызгивание"
- 7 Переключатель "Всасывание"
- 8 Распылительный/всасывающий шланг
- 9 Сетевой шнур
- 10 всасывающая трубка,
- 11 Ручная форсунка для чистки обивки (опция)
- 12 Бак для противопенного средства (Puzzi 200)
- 13 Место для хранения таблеток моющего средства (Puzzi 200)
- 14 Дополнительная розетка для профессиональной моющей головки PW 10
- 15 Форсунки для мойки пола для очистки ковров
- 16 Рукоятка
- 17 Колено

## Ввод в эксплуатацию

- Насадить форсунку для пола на всасывающую трубку и рукой затянуть накидную гайку на форсунке для пола (левосторонняя резьба).

### Внимание!

При сборке следить за тем, чтобы распылительная линия во всасывающей трубке и форсунка для пола сошлись.

- При необходимости передвинуть ручку на всасывающую трубку и закрепить в желаемом положении прилагаемым торцовым шестигранным ключом.
- Насадить колено на всасывающую трубку и рукой затянуть накидную гайку на колене.

### Внимание!

При сборке следить за тем, чтобы распылительная линия во всасывающей трубке и колено сошлись.

Изображения прибора см. на стр. 2

- Вставить всасывающий шланг в гнездо для подключения шланга на приборе.

Вставить соединительный элемент шланга подачи чистой воды в элемент подключения для чистой воды и зафиксировать его.

### см. рисунок 1

- Соединить всасывающий шланг с коленом ручной форсунки.

Соединить соединительный элемент шланга подачи чистой воды с коленом и зафиксировать его.

### см. рисунок 2

Ручная форсунка для чистки обивки (не входят в комплект поставки) соединяется напрямую без колена со всасывающим шлангом.

## Выбор форсунки

Напольные ковровые покрытия	Форсунка для пола (230 мм)
Обивка, настенные ковры, уборка автомобиля изнутри	Ручная форсунка (110 мм) *
Лестницы	Форсунка для лестниц*

\* не входит в объеме поставки

## Эксплуатация

### Изображения прибора см. на стр. 2

- Смешать чистую воду и моющее средство в чистом резервуаре (концентрация в соответствии с указаниям для моющего средства)

**см. рисунок 3**

### ⚠ Предупреждение

*Опасность для здоровья, опасность повреждения. Соблюдать все указания по дозировке, прилагаемые к используемым моющим средствам*

### Указание

*Использование теплой воды (максимальная температура 50 °C) повышает эффективность чистки.*

*Для бережного отношения к окружающей среде используйте моющее средство экономно.*

- Залить раствор для очистки в резервуар для чистой воды. Уровень заполнения не должен превышать отметку „MAX“ .

**см. рисунок 4**

- Установить в прибор резервуар для грязной воды и поставить на место крышку.
- Вставьте штепсельную вилку в электророзетку.
- Нажать переключатель "Всасывание" для включения всасывающей турбины.  
Нажать переключатель "Разбрызгивание" для включения насоса моющего средства.

**см. рисунок 5**

### ⚠ Предупреждение

*Опасность повреждения. Перед применением прибора проверить подлежащий очистке предмет на устойчивость окраски и водостойкость на незаметном участке.*

- Для нанесения раствора для очистки нажать рычаг на колене.  
Пересекать очищаемую поверхность по соединенным внахлестку дорож-

ках. При этом тянуть форсунку задним ходом (не передвигать).

**см. рисунок 6**

- Во время перерывов в работе форсунку для пола можно положить в рукоятку.

**см. рисунок 12**

## Удалить содержимое из резервуара для грязной воды

- Если резервуар для грязной воды переполнен, выключить переключатели "Всасывание" и "Разбрызгивание".
- Снять крышку.
- Вынуть резервуар для грязной воды из прибора и очистить его.

**см. рисунок 7 и 8**

## Способы мойки

### Обычное загрязнение

- За один проход нанести и откачать раствор для очистки.

### Указание

*Повторный подсос без разбрызгивания сокращает продолжительность сушки.*

### Сильные загрязнения или пятна

- Нанести раствор для очистки при включенной всасывающей турбине и дать подействовать 10-15 минут.
- Очистить поверхность как при обычном загрязнении.
- Для улучшения результата очистки при необходимости еще раз промыть поверхность чистой, теплой водой.

### Советы по очистке

- Сильно загрязненные участки сперва опрыскать и оставить моющее средство подействовать в течении 5-10 минут.
- Работать всегда от света к тени (от окна к двери).

- Работать всегда по направлению от очищенной поверхности к неочищенной.
- Чем более чувствительна поверхность (дорожка в восточном стиле, ковер в стиле бербер, обивочный материал), тем меньшую концентрацию моющего средства устанавливать.
- Напольное ковровое покрытие из джутовой ткани при влажной обработке может сморщиться и полинять.
- Высоковорсовые ковры после очистки во влажном состоянии чистят щеткой по направлению ворса (например, с помощью щетки для ковров или венника).
- Нанесение пропитывающего состава с Care Tex RM 762 после влажной уборки предотвращает быстрое повторное загрязнение коврового покрытия пола.
- Ходить по очищенной поверхности только после высыхания или установки мебели во избежание появления вмятин или пятен ржавчины.
- При очистке ковровых напольных покрытий от ранее нанесенного шампуня в резервуаре для грязной воды возникает пена. В таком случае, в резервуар для грязной воды подается пена ex RM 761.

### Моющее средство

Чистка ковров и обивки	Порошок RM 760
	Таблетки RM 760
	Жидкий RM 764.
Пеноудаление	RM 760
Пропитка ковров	RM 762
Удаление клещей	RM 765 Mitex

Пожалуйста, для получения дальнейшей информации о соответствующих средствах очистки требуйте бюллетень с информацией о продукте и сертификат безопасности DIN.

## Вывод из эксплуатации

### Удалить содержимое из резервуара для чистой воды

- Выключить переключатели "Разбрызгивание" и "Всасывание".
- Быстро нажать рычаг на колене для спуска давления.
- Отсоединить колено от распылительного/всасывающего шланга.
- Снять крышку.
- Повесить всасывающий шланг в резервуар для чистой воды.  
*см. рисунок 9*
- Нажать переключатель "Всасывание" для включения всасывающей турбины.
- Удалить содержимое из резервуара для чистой воды и выключить прибор.
- Вынуть резервуар для грязной воды из прибора и очистить его.

### Очистить прибор

- Колено (со всасывающей трубкой и форсункой) соединить со всасывающим шлангом
- Соединить соединительный элемент шланга подачи чистой воды с коленом и зафиксировать его.
- Залить приблизительно 2 литра водопроводной воды в резервуар для чистой воды.

#### Не добавлять моющее средство.

- Установить форсунку в резервуар для грязной воды.
- Нажать переключатель "Разбрызгивание" для включения насоса моющего средства.  
*см. рисунок 10*
- Нажать рычаг на колене и промыть прибор в течение 1-2 минут.
- Выключите прибор.
- Вытащите штепсельную вилку из розетки.
- Вынуть резервуар для грязной воды из прибора и очистить его.
- Очистить прибор снаружи.

## Транспортировка

### **Внимание!**

*Опасность получения травм и повреждений! При транспортировке следует обратить внимание на вес устройства.*

- При транспортировке всасывающую трубку положить на рукоятку для ношения и зацепить распылительный/ всасывающий шланг за крючок.
- При перевозке аппарата в транспортных средствах следует учитывать действующие местные государственные нормы, направленные на защиту от скольжения и опрокидывания.

## Хранение

### **Внимание!**

*Опасность получения травм и повреждений! При хранении следует обратить внимание на вес устройства. Это устройство разрешается хранить только во внутренних помещениях.*

## Уход и техническое обслуживание

### **⚠ Опасность**

*Опасность получения травм от электрического тока.*

*Перед проведением любых работ с прибором, выключить прибор и вытянуть штепсельную вилку.*

- Проверять перед каждым включением на наличие повреждений сетевой кабель, удлинитель и шланг.
- Во избежание возникновения неприятного запаха при длительном простое удалить всю воду из прибора.
- Регулярно очищать сетчатый фильтр резервуара чистой воды и фильтр для задерживания волокон резервуара грязной воды.  
*см. рисунок 11*

## Помощь в случае неполадок

### **⚠ Опасность**

*Опасность получения травм от электрического тока.*

*Перед проведением любых работ с прибором, выключить прибор и вытянуть штепсельную вилку.*

*Электрические конструктивные элементы должны проверяться только уполномоченной сервисной службой.*

*При повреждениях, не указанных в этом разделе, в случае сомнения или при четком указании обращаться в уполномоченную сервисную службу.*

## Недопустимо выделение воды из форсунки

- Заполнить резервуар чистой воды.
- Проверить правильную посадку соединительных элементов на шланге подачи чистой воды.
- Разблокировать и вынуть крепления форсунок, очистить или заменить форсунку.
- Очистить сетчатый фильтр резервуара чистой воды.
- Насос моющего средства неисправен, обратиться в сервисную службу.

## Кривая струя

- Очистить мундштук форсунки.

## Недостаточная мощность всасывания

- Проверить правильность установки крышек.
- Очистить уплотнение крышки и поверхность прилегания прибора.
- Прочистить сетчатый фильтр.
- Проверить всасывающий шланг на засор, при необходимости произвести чистку.

## Насос моющего средства шумит

- Долить воду в резервуар для чистой воды.

## Запасные части

- Разрешается использовать только те принадлежности и запасные части, использование которых было одобрено изготовителем. Использование оригинальных принадлежностей и запчастей гарантирует Вам надежную и бесперебойную работу прибора.
- Выбор наиболее часто необходимых запчастей вы найдете в конце инструкции по эксплуатации.
- Дальнейшую информацию о запчастях вы найдете на сайте [www.kaercher.com](http://www.kaercher.com) в разделе Service.

## Гарантия

В каждой стране действуют соответственно гарантийные условия, изданные уполномоченной организацией сбыта нашей продукции в данной стране. Возможные неисправности прибора в течение гарантийного срока мы устраняем бесплатно, если причина заключается в дефектах материалов или ошибках при изготовлении. В случае возникновения претензий в течение гарантийного срока просьба обращаться, имея при себе чек о покупке, в торговую организацию, продавшую вам прибор или в ближайшую уполномоченную службу сервисного обслуживания.

## Заявление о соответствии ЕС

Настоящим мы заявляем, что нижеуказанный прибор по своей концепции и конструкции, а также в осуществленном и допущенном нами к продаже исполнении отвечает соответствующим основным требованиям по безопасности и здоровью согласно директивам ЕС. При внесении изменений, не согласованных с нами, данное заявление теряет свою силу.

**Продукт** разбрызгивающий экс-трактор  
**Тип:** 1.100-xxx  
**Тип:** 1.193-xxx

**Основные директивы ЕС**  
2006/42/ЕС (+2009/127/ЕС)  
2004/108/ЕС

**Примененные гармонизированные нормы**

EN 55014–1: 2006 + A1: 2009  
EN 55014–2: 1997 + A2: 2008  
EN 60335–1  
EN 60335–2–68  
EN 61000–3–2: 2006 + A2: 2009  
EN 61000–3–3: 2008  
EN 62233: 2008

**Примененные внутригосударственные нормы**

-

Нижеподписавшиеся лица действуют по поручению и по доверенности руководства предприятия.

  
H. Jenner  
CEO

  
S. Reiser  
Head of Approval

уполномоченный по документации:  
S. Reiser

Alfred Kaercher GmbH & Co. KG  
Alfred-Kaercher-Str. 28 - 40  
71364 Winnenden (Germany)  
Тел.: +49 7195 14-0  
Факс: +49 7195 14-2212

Winnenden, 2012/06/01

## Технические данные

		<b>Puzzi 100</b>	<b>Puzzi 200</b>
Напряжение сети	V	220-240	220-240
Частота	Hz	50/60	50/60
Длина сетевого шнура	m	7,5	7,5
Класс защиты	--	II	II
Тип защиты	--	IPX4	IPX4
Мощность двигателя нагнетателя (макс.)	W	1250	1250
Номинальная мощность двигателя нагнетателя	W	1100	1100
Мощность (полная)	W	--	1350
Количество воздуха (макс.)	l/s	54	54
Нижнее давление (макс.)	kPa (mbar)	22 (220)	22 (220)
Мощность насоса распыления	W	40	80
Напор струи	MPa	0,1	0,2
Напор струи (макс.)	MPa	0,3	0,3
Количество распыляемого продукта	l/m	1	2
Емкость бака	l	14	14
Заправочный объем чистой воды	l	10	10
Заправочный объем грязной воды	l	9	9
Мощность розетки прибора (макс.)	W	250	250
Длина x ширина x высота	mm	665 x 320 x 435	665 x 320 x 435
Вес	kg	10,3	12,1
Температура окружающей среды (макс.)	°C	50	50
<b>Значение установлено согласно стандарту EN 60335-2-68</b>			
Уровень шума дБ <sub>а</sub>	dB(A)	68	68
Опасность K <sub>рА</sub>	dB(A)	1	1



A készülék első használata előtt olvassa el ezt az eredeti használati utasítást, ez alapján járjon el és tartsa meg a későbbi használatra vagy a következő tulajdonos számára.

- Az első üzembe helyezés előtt mindenképpen olvassa el az 5.956-251 sz. biztonsági utasításokat!
- A gépkönyv és a biztonságtechnikai utasítások be nem tartása esetén a készülék megrongálódhat és veszélybe kerülhet annak kezelője, illetve más személyek.
- Szállítási sérülések esetén azonnal tájékoztassa a kereskedőt.

## Tartalomjegyzék

Környezetvédelem . . . . .	HU . . . 1
Szimbólumok az üzemeltetési útmutatóban . . . . .	HU . . . 1
Rendeltetésszerű használat . . . . .	HU . . . 1
Készülék felépítése . . . . .	HU . . . 2
Üzembevétel . . . . .	HU . . . 2
Használat . . . . .	HU . . . 2
Tisztítási módszerek . . . . .	HU . . . 3
Üzemen kívül helyezés . . . . .	HU . . . 4
Transport . . . . .	HU . . . 4
Tárolás . . . . .	HU . . . 4
Ápolás és karbantartás . . . . .	HU . . . 4
Segítség üzemzavar esetén . . . . .	HU . . . 4
Alkatrészek . . . . .	HU . . . 5
Garancia . . . . .	HU . . . 5
EK konformitási nyilatkozat . . . . .	HU . . . 5
Műszaki adatok . . . . .	HU . . . 6

## Környezetvédelem

	A csomagolási anyagok újrahasznosíthatók. Kérjük, ne dobja a csomagolást a házi szemétkébe, hanem vigye el egy újrahasznosító helyre.
	A használt készülékek értékes újrahasznosítható anyagokat tartalmaznak, amelyeket újrahasznosító helyen kell elhelyezni. Az elemeknek, olajnak és hasonló anyagoknak nem szabad a környezetbe kerülni. Ezért kérjük, a használt készülékeket megfelelő gyűjtőrendszeren keresztül távolítsa el.

### Megjegyzések a tartalmazott anyagokkal kapcsolatban (REACH)

Aktuális információkat a tartalmazott anyagokkal kapcsolatban a következő címen talál:

[www.kaercher.com/REACH](http://www.kaercher.com/REACH)

### Szimbólumok az üzemeltetési útmutatóban

#### **Balesetveszély**

*Azonnal fenyegető veszély, amely súlyos testi sérüléshez vagy halálhoz vezet.*

#### **Figyelem!**

*Esetlegesen veszélyes helyzet, amely súlyos testi sérüléshez vagy halálhoz vezethet.*

#### **Vigyázat**

*Esetlegesen veszélyes helyzet, amely könnyű sérüléshez vagy kárhoz vezethet.*

### Rendeltetésszerű használat

Ez a porlasztó extraháló készülék ipari használatra készült nedves tisztítókészülék padlószőnyegekhez, jelen kezelési útmutatóban, valamint a kefése tisztítókészülékekre és porlasztó extraháló készülékre vonatkozó leírásoknak, és biztonsági utasításoknak megfelelően.

## Készülék felépítése

### Ábrákat lásd a 2. oldalon

- 1 Ház
- 2 Fogantyú
- 3 Friss víz tartály szűrővel
- 4 Szennyvíztartály, kivehető
- 5 Fedél
- 6 Szórás kapcsolója
- 7 Szívás kapcsolója
- 8 Szóró-/szívótömlő
- 9 Hálózati kábel
- 10 Szívócső
- 11 Kézi szórófej kárpit tisztításhoz (opcionális)
- 12 Habtalanító tartálya (Puzzi 200)
- 13 RM tabletták tárolórekesze (Puzzi 200)
- 14 További dugalj a PW 10 Profi mosófej számára
- 15 Padlófej szőnyegtisztításhoz
- 16 Markolat
- 17 Könyökcső

## Üzembevétel

→ A szívócsőre helyezze fel a padlófejet, és a padlófejen lévő szárnyas anyával kézzel húzza meg (balmenet).

### Vigyázat

Az összerakásnál ügyeljen arra, hogy a permétező vezeték a szívócsőben és a padlófejben összeérjen.

→ Szükség esetén tolja a fogantyút a szívócsőre, és rögzítse a kívánt pozícióban a mellékelt imbuszkulccsal.

→ A könyökcsövet helyezze a szívócsőre, és kézzel húzza meg a könyökcsövön található szárnyas anyát.

### Vigyázat

Az összerakásnál ügyeljen arra, hogy a permétező vezeték a szívócsőben és a könyökcsőben összeérjen.

### Ábrákat lásd a 2. oldalon

→ Szívótömlőt húzza a készülék szívótömlő csatlakozójára.

A tiszta víz tömlő csatlakozóját helyezze be és kattintsa rá a készülék tiszta víz csatlakozójára.

### lásd 1. ábra

→ A szívótömlőt kösse össze a kézi szórófej könyökcsővével.

A tiszta víz tömlőjének csatlakozóját kösse össze a könyökcsővel és kattintsa be.

### lásd 2 ábra

A kárpit tisztító kézi szórófejet (nem része a szállítási terjedelemnek) a könyökcső nélkül, közvetlenül a szívócsővel kell összekötni.

## Szórófej választék

Padlószőnyeg	Padló szórófej (230 mm)
Kárpit, faliszőnyeg, gépjármű belső tisztítás	Kézi szórófej (110 mm) *
Lépcsők	Lépcső tisztítófej *

\* nem része a szállítási tételnek

## Használat

### Ábrákat lásd a 2. oldalon

→ A tiszta vizet és a tisztítószert keverje össze egy tiszta tartályban (koncentráció a tisztítószert adatainak megfelelően).

### lásd 3 ábra

### ⚠ Figyelem!

Egészségi ártalom, rongálódásveszély.

Minden utasítást, vegyen figyelembe amit a használt tisztítószertől mellékeltek.

### Tudnivaló

A meleg víz (maximum 50 °C) fokozza a tisztítóhatást.

A környezet védelme érdekében takarékosan bányon a tisztítószerekkel.

→ Töltse be a tisztítóoldatot a tiszta víz tartályba. A feltöltési szintnek nem szabad meghaladni a „MAX” jelzést.

### lásd 4. ábra

→ Helyezze be a szennyvíztartályt a készülékbe és tegye rá a fedelét.

→ Dugja be a hálózati csatlakozót.



- Nyomja meg a szívás kapcsolót a szívóturbina bekapcsolásához.  
Nyomja meg a szórás kapcsolót a tisztítószer-szivattyú bekapcsolásához.

**lásd 5. ábra**

### ⚠ **Figyelem!**

**Rongálódásveszély.** A készülék üzemeltetése előtt ellenőrizze a tisztítandó tárgy színtartóságát és vízállóságát egy feltűnésmentes helyen.

- A tisztítószer szórásához működtesse a kart a könyökcsőnél.

A tisztítandó felületen a készüléket sávokban húzással, átlapolással kell végig vinni. Közben a szívófejet hátrafelé húzza (ne tolja).

**lásd 6. ábra**

- Munkaszünetek alatt a padlófejet a fogantyúba. lehet elhelyezni.

**lásd 12. ábra**

## Szennyvíztartály kiürítése

- Ha a szennyvíztartály megtelt, kapcsolja ki a szívás kapcsolót és a szórás kapcsolót.
- Vegye le a fedelet.
- Vegye ki a szennyvíztartályt a készülékből és ürítse ki.

**lásd 7. és 8. ábra**

## Tisztítási módszerek

### Normál szennyezettség

- A tisztítószert egy munkamenetben permetezni és felszívni.

### **Tudnivaló**

*Ismételt felszívás, permetezés nélkül meg rövidíti a száradási időt.*

### Erős szennyezettség vagy foltok

- Tisztítóoldatot kikapcsolt szívóturbina mellett felvinni és 10-15 percig hatni hagyni.
- A felületet ugyanúgy tisztítani, mint normál szennyezettség esetén.
- A tisztítási eredmény további javítása érdekében, igény szerint, a felületet még egyszer tisztítsa tiszta, meleg vízzel.

## Tisztítási tippek

- Erősen szennyezett helyeket először bepermetezni és a tisztítóoldatot 5-10 percig hatni hagyni.
- A tisztítást mindig a fénytől az árnyék irányába (az ablaktól az ajtó felé) kell végezni.
- Mindig a tisztított felülettől a nem tisztított felület felé kell haladni.
- Minél érzékenyebb a burkolat (keleti futószőnyeg, berber, kárpit anyag) annál alacsonyabb tisztítóoldat koncentrációt használjon.
- A jutahátoldalas szőnyegpadlók a nedves kezelés során roncsolódhatnak/zsugorodhatnak, és színüket veszíthetik.
- Hosszú szálú szőnyeget a tisztítás után nedvesen a száliránynak megfelelően kefélje ki (pl. szálkefével vagy nyeles kefével).
- Impregnálás Care Tex RM 762-vel a nedves tisztítás után megakadályozza a szövet burkolat gyors újraszennyeződését.
- A tisztított felületekre nyomás helyek vagy rozsdafoltok elkerülése érdekében csak megszáradás után lépjen rá vagy helyezzen bútort.
- Előzőleg besamponozott padlószőnyegek tisztítása esetén hab képződik a szennyvíztartályban. Ebben az esetben töltsön ex RM 761-t a szennyvíztartályba.

## Tisztítószer

Szőnyeg- és kárpittisztító	RM 760 por
	RM 760 tableták
	RM 764 folyékony
Hab leszedése	RM 760
Szőnyeg impregnálása	RM 762
Atka eltávolítása	RM 765 Mitex

További információért kérjük, igényelje a megfelelő tisztítószer termék információs lapját és DIN-biztonsági adatlapját.

## Üzemen kívül helyezés

### Tiszta víz tartály ürítése

- Kapcsolja ki a permetezés kapcsolót és a szívás kapcsolót.
- Rövid ideig működtesse a kart a könyökcsőnél a nyomás csökkentéséhez.
- A könyökcsövet válassza le a permetező-/szívótömlőről.
- Vegye le a fedelet.
- A szívótömlőt lógassa a tiszta víz tartályba.  
*lásd 9. ábra*
- Nyomja meg a szívás kapcsolót a szivó turbina bekapcsolásához.
- Szívja üresre a tiszta víz tartályt és kapcsolja ki a készüléket.
- Vegye ki a szennyvíztartályt a készülékből és ürítse ki.

### A készülék tisztítása

- A könyökcsövet (a szívócsővel és a szivófejjel) kösse össze a szívótömlővel.
- A tiszta víz tömlőjének csatlakozóját kösse össze a könyökcsővel és kattintsa be.
- Töltsön körülbelül 2 liter csapvizet a tisztavíz tartályba.  
**Ne adjon hozzá tisztítószeret.**
- Állítsa a szórófejet a szennyvíztartályba.
- Nyomja meg a szórás kapcsolót a tisztítószer-szivattyú bekapcsolásához.  
*lásd 10. ábra*
- Működtesse a kart a könyökcsőnél és 1-2 percig öblítse át a készüléket.
- A készüléket ki kell kapcsolni.
- Húzza ki a hálózati csatlakozót az aljzatból.
- Vegye ki a szennyvíztartályt a készülékből és ürítse ki.
- Tisztítsa meg körülről a készüléket.

## Transport

### Vigyázat

*Sérülés- és rongálódásveszély! Szállítás esetén vegye figyelembe a készülék súlyát.*

- Szállításhoz fektesse a szívócsövet a tartófogantyúra és tegye be a permetező-/szívótömlőt a kampóba.

- Járművel történő szállítás esetén a készüléket az adott irányelveknek megfelelően kell csúsztatni és borulás ellen biztosítani.

## Tárolás

### Vigyázat

*Sérülés- és rongálódásveszély! Tárolás esetén vegye figyelembe a készülék súlyát.* Ezt a készüléket csak beltéri helyiségben szabad tárolni.

## Ápolás és karbantartás

### ⚠ Balesetveszély

*Áramütés veszélye.*

*A készüléken történő bármiféle munka előtt kapcsolja ki a készüléket és húzza ki a hálózati csatlakozót.*

- Minden üzembevétel előtt ellenőrizni kell, hogy a hálózati kábel, hosszabbító kábel és tömlők nem rongálódtak-e meg.
- Hosszabb használaton kívül helyezés előtt a kellemetlen szagok elkerülése érdekében távolítsa el az összes vizet a készülékből.
- A szűrőt a tiszta víz tartályban és a szál-szűrőt a szennyvíztartály mellett rendszeresen tisztítsa.

*lásd 11. ábra*

## Segítség üzemzavar esetén

### ⚠ Balesetveszély

*Áramütés veszélye.*

*A készüléken történő bármiféle munka előtt kapcsolja ki a készüléket és húzza ki a hálózati csatlakozót.*

*Az elektromos alkatrészeket csak jóváhagyott szerviz szolgálattal ellenőriztesse és javíttassa.*

*Üzemzavarok esetén, melyek jelen fejezetben nem szerepelnek, kérdéses esetben és kifejezett utasítás esetén keresse fel a szerviz szolgálatot.*

### Nem jön víz a szórófejből

- A tisztavíz-tartályt feltölteni.
- Ellenőrizze a tiszta víz tömlőn lévő csatlakozások helyes illeszkedését.

- Pattintsa ki a szívófej rögzítést, és húzza ki, tisztítsa meg vagy cserélje ki a szívófejet.
- Tisztítsa meg a szűrőt a tiszta víz tartályban.
- A tisztítószert-szivattyú meghibásodott, keresse fel a szerviz szolgálatot.

### A permetezőszugár egyoldalú

- Tisztítsa meg a szívófejet.

### Nem elegendő szívóteljesítmény

- Ellenőrizze a fedél helyes elhelyezkedését.
- Tisztítsa meg a tömítést a fedélen és tömítő felületet a készüléken.
- Tisztítsa ki a szálszűrőt.
- Ellenőrizze, hogy a szívócső nincs-e eldugulva, szükség esetén tisztítsa.

### A tisztítószert-szivattyú hangos

- Töltse fel a tiszta víz-tartályt.

## Alkatrészek

- Csak olyan tartozékokat és alkatrészeket szabad használni, amelyeket a gyártó jóváhagyott. Az eredeti tartozékok és az eredeti alkatrészek, biztosítják azt, hogy a készüléket biztonságosan és zavartalanul lehessen üzemeltetni.
- Az üzemeltetési útmutató végén talál egy válogatást a legtöbbször szükséges alkatrészekről.
- További információkat az alkatrészekről a [www.kaercher.com](http://www.kaercher.com) címen talál a 'Service' oldalakon.

## Garancia

Minden országban az illetékes forgalmazónk által kiadott garancia feltételek érvényesek. Az esetleges üzemzavarokat az Ön készülékén a garancia lejártáig költségmentesen elhárítjuk, amennyiben anyag- vagy gyártási hiba az oka. Garanciális esetben kérjük, forduljon a vásárlást igazoló bizonylattal kereskedőjéhez vagy a legközelebbi hivatalos szakszervizhez.

## EK konformitási nyilatkozat

Ezennel tanúsítjuk, hogy az alábbiakban megnevezett gép tervezése és építési módja alapján az általunk forgalomba hozott kivitelben megfelel az EK irányelvek vonatkozó, alapvető biztonsági és egészségügyi követelményeinek. A gép jóváhagyásunk nélkül történő módosítása esetén ez a nyilatkozat elveszti érvényességét.

**Termék:** Szilárdfelület- és padlószőnyeg-tisztító készüléke

**Típus:** 1.100-xxx

**Típus:** 1.193-xxx

**Vonatkozó európai közösségi irányelvek:**

2006/42/EK (+2009/127/EK)

2004/108/EK

**Alkalmazott harmonizált szabványok:**

EN 55014-1: 2006 + A1: 2009

EN 55014-2: 1997 + A2: 2008

EN 60335-1

EN 60335-2-68

EN 61000-3-2: 2006 + A2: 2009

EN 61000-3-3: 2008

EN 62233: 2008

**Alkalmazott összehangolt normák:**

-

Alulírottak az ügyvezetés megbízásából és felhatalmazásával lépnek fel.

  
H. Jenner  
CEO

  
S. Reiser  
Head of Approbation

A dokumentációért felelős személy:  
S. Reiser

Alfred Kärcher GmbH & Co. KG

Alfred-Kärcher-Str. 28 - 40

71364 Winnenden (Germany)

Tel.: +49 7195 14-0

Fax: +49 7195 14-2212

Winnenden, 2012/06/01

## Műszaki adatok

		Puzzi 100	Puzzi 200
Hálózati feszültség	V	220-240	220-240
Frekvencia	Hz	50/60	50/60
Hálózati kábel hosszúsága	m	7,5	7,5
Védelmi osztály	--	II	II
Védelmi fokozat	--	IPX4	IPX4
Ventilátor motorjának teljesítménye (max.)	W	1250	1250
Ventilátor motor névleges teljesítménye	W	1100	1100
Teljesítmény (össz.):	W	--	1350
Légmennyiség (max.)	l/s	54	54
Nyomáshiány (max.)	kPa (mbar)	22 (220)	22 (220)
Szóró-szivattyú teljesítménye	W	40	80
Permetezési nyomás	MPa	0,1	0,2
Permetezési nyomás (max.)	MPa	0,3	0,3
Permetezési mennyiség	l/m	1	2
Tartály úrtartalom	l	14	14
Friss víz feltöltési mennyisége	l	10	10
Szennyvíz feltöltési mennyisége	l	9	9
Készülék dugaljának teljesítménye (max.)	W	250	250
hosszúság x szélesség x magasság	mm	665 x 320 x 435	665 x 320 x 435
tömeg	kg	10,3	12,1
Környezeti hőmérséklet (max.)	°C	50	50
<b>Az EN 60335-2-68 szerint megállapított értékek</b>			
Hangnyomás szint $L_{pA}$	dB(A)	68	68
Bizonytalanság $K_{pA}$	dB(A)	1	1



Před prvním použitím svého zařízení si přečtěte tento původní návod k používání, řiďte se jím a uložte jej pro pozdější použití nebo pro dalšího majitele.

- Před prvním uvedením do provozu si bezpodmínečně přečtěte bezpečnostní pokyny č. 5.956-251!
- V případě nedodržování provozních a bezpečnostních pokynů mohou vzniknout škody na přístroji a může dojít k ohrožení osob přístroj obsluhujících i ostatních.
- Při přepravních škodách ihned informujte obchodníka.

## Obsah

Ochrana životního prostředí	CS	... 1
Symboly použité v návodu k obsluze	CS	... 1
Používání v souladu s určením	CS	... 1
Přehled zařízení	CS	... 2
Uvedení přístroje do provozu	CS	... 2
Obsluha	CS	... 2
Čistící metody	CS	... 3
Zastavení provozu	CS	... 4
Přeprava	CS	... 4
Ukládání	CS	... 4
Ošetřování a údržba	CS	... 4
Pomoc při poruchách	CS	... 4
Náhradní díly	CS	... 5
Záruka	CS	... 5
Prohlášení o shodě pro ES	CS	... 5
Technické údaje	CS	... 6

## Ochrana životního prostředí

	Obalové materiály jsou recyklovatelné. Obal nezahazujte do domovního odpadu, ale odevzdejte jej k opětovnému zužitkování.
	Přístroj je vyroben z hodnotných recyklovatelných materiálů, které je třeba znovu využít. Baterie, olej a podobné látky se nesmějí dostat do okolního prostředí. Použitá zařízení proto odevzdejte na příslušných sběrných místech

### Informace o obsažených látkách (REACH)

Aktuální informace o obsažených látkách naleznete na adrese:

[www.kaercher.com/REACH](http://www.kaercher.com/REACH)

## Symboly použité v návodu k obsluze

### **Nebezpečí!**

*Pro bezprostředně hrozící nebezpečí, které vede k těžkým fyzickým zraněním nebo k smrti.*

### **Upozornění**

*Pro potenciálně nebezpečnou situaci, která by mohla vést k těžkým fyzickým zraněním nebo k smrti.*

### **Pozor**

*Pro potenciálně nebezpečnou situaci, která může vést k lehkým fyzickým zraněním nebo k věcným škodám.*

## Používání v souladu s určením

Toto zařízení na extrakci postřiků je určeno ke komerčnímu účelu jako zařízení pro čištění kobercových podlah zamokra podle popisek a bezpečnostních instrukcí uvedených jak v tomto návodu k obsluze tak v bezpečnostních pokynech pro kartáčová čistící a postřikovací extrakční zařízení.

## Přehled zařízení

### ilustrace viz stránka 2

- 1 Plášť
- 2 Držadlo
- 3 Nádrž na čistou vodu se sítím
- 4 Nádrž na znečištěnou vodu, odnímatelná
- 5 Kryt
- 6 spínač stříkání
- 7 spínač sání
- 8 stříkací / sací hadice
- 9 Sít'ový kabel
- 10 Sací hubice
- 11 ruční hubice na čištění polštářů (na přání)
- 12 Nádoba na odpěňovač (Puzzi 200)
- 13 Schránka na uskladnění RM-tablet (Puzzi 200)
- 14 Dodatečná zásuvka na profesionální mycí hlavu PW 10
- 15 Podlahová hubice na čištění koberců
- 16 Rukojeť
- 17 Násadka

## Uvedení přístroje do provozu

→ Nasadte sací trubku na podlahovou hubici a převlečnou matici na hubici utáhněte rukou (levotočivý závit).

### Pozor

*Při spojování dbejte na to, aby bylo spojené stříkací vedení v sací trubce a podlahové hubici.*

→ Dle potřeby nasadte držadlo na sací trubku a utáhněte v požadované poloze pomocí přiloženého vnitřního imbusového klíče.

→ Nasadte koleno na sací trubku a převlečnou matici na koleno utáhněte rukou.

### Pozor

*Při spojování dbejte na to, aby bylo spojené stříkací vedení v sací trubce a kolenu.*

### ilustrace viz stránka 2

→ Sací hadici nasadte na přípojku sací hadice.

Spojku hadice na čerstvou vodu nasadte na přípojku určenou na čerstvou vodu na zařízení a zajistěte.

### viz ilustraci 1

→ Sací hadici propojte s kolenem ruční hubice.

Spojku hadice na čerstvou vodu propojte s tímto kolenem a zajistěte.

### Viz obrázek 2

*Ruční hubice na čištění čalounění (není obsahem balení) se spojuje přímo se sací trubkou bez kolena.*

## Výběr trysky

Kobercová podlaha	Podlahová hubice (230 mm)
Čištění polštářů, nástěnných koberců, vnitřků vozidel	Ruční hubice (110 mm) *
Schody	Hubice na čištění schodů *

\* Není součástí dodávky

## Obsluha

### ilustrace viz stránka 2

→ V čisté nádobě smíchejte čerstvou vodu s čisticím prostředkem (koncentraci volte v souladu s údaji platnými pro čisticí prostředek).

### Viz obrázek 3

#### ⚠ Upozornění

*Nebezpečí úrazu, nebezpečí poškození. Je třeba se řídit pokyny, které jsou přikládány k čisticím prostředkům.*

### Informace

*Teplá voda (ohřátá na max. 50 °C) zvyšuje čisticí účinek.*

*Šetřete životní prostředí a zacházejte s čisticími prostředky úsporně.*

→ Nalejte čisticí roztok do nádrže na čerstvou vodu. Hladina kapaliny nesmí překročit značku „MAX“.

### Viz obrázek 4

→ Nádobu na odpadní vodu vložte do zařízení a nasadte víko.

- ➔ Zasuňte síťovou zástrčku do zásuvky.
- ➔ Stiskněte tlačítko sání a zapněte sací turbínu.  
Stiskněte tlačítko stříkání a zapněte čerpadlo čisticího prostředku.

#### Viz obrázek 5

#### ⚠ Upozornění

*Nebezpečí poškození. Před použitím zařízení vyzkoušejte předmět určený k čištění na nenápadném místě, pokud jde o stálost jeho barev a odolnost vůči vodě.*

- ➔ Chcete-li nastříkat čisticí prostředek, stiskněte páčku na koleni.  
Plochu určenou k očištění přejíždějte v překrývajících se drahách. Přitom hubici tahejte směrem vzad (nestrkejte do ní).

#### Viz obrázek 6

- ➔ Při pracovních přestávkách je možné odložit podlahovou hubici na držadle.  
*viz ilustraci 12*

### Vyprázdnění nádrže na odpadní vodu

- ➔ Jakmile se nádrž na odpadní vodu naplní, vypněte spínač sání a spínač stříkání.
- ➔ Sejměte víko.
- ➔ Nádrž na odpadní vodu vyjměte ze zařízení a vyprázdněte.  
*viz ilustraci 7 a 8*

## Čisticí metody

### Normální znečištění

- ➔ Nastříkejte a odsajte čisticí prostředek v jednom pracovním kroku.

#### Informace

*Pokud provedete sání ještě jednou bez stříkání, zkrátí se tím doba sušení.*

### Silné znečištění nebo skvrny

- ➔ Naneste čisticí prostředek při vypnuté odsávací turbíně a nechte působit 10 až 15 minut.
- ➔ Plochu čistěte jako při běžném znečištění.

- ➔ V zájmu dalšího zlepšení výsledku čištění očistěte plochu v případě potřeby ještě jednou čistou teplou vodou.

### Tipy ohledně čištění

- Silně znečištěná místa postříkejte předem a nechte čisticí prostředek působit 5 až 10 minut.
- Vždy pracujte ze světla do stínu (od okna ke dveřím).
- Vždy pracujte z očištěné plochy směrem k neočištěné.
- Čím choulostivější je povrchová vrstva (orientální či berberský koberec, čalounění), tím slabší koncentraci čisticího prostředku použijte.
- Celopodlahový koberec s jutovým rubem se může při práci namokro srazit a barvy mohou vyblednout.
- Dlouhovlasé koberce po čištění v mokřem stavu vykartáčujte ve směru vlasu (např. vlasovým smetákem nebo kartáčem).
- Impregnace pomocí Care Texu RM 762 provedená po čištění namokro zabrání rychlému opětovnému znečištění textilní povrchové vrstvy.
- Abyste předešli vzniku vytlačených míst nebo rezavých skvrn, začněte po vyčištěné ploše chodit nebo na ni stavte nábytek až po uschnutí.
- Čistíte-li celopodlahový koberec, který byl dříve šamponován, tvoří se v nádobě na odpadní vodu pěna. V tomto případě přidejte do nádoby na odpadní vodu prostředek Schaum ex RM 761.

### Čisticí prostředky

Čištění koberců a polštářů	RM 760 prášek
	RM 760 tablety
	RM 764 kapalný
Odpěňování	RM 760
Impregnace koberců	RM 762
Odstraňování roztočů	RM 765 Mitex

Potřebujete-li další informace, vyžádejte si k příslušnému čisticímu prostředku dokument s informacemi o výrobku a bezpečnostní datový list podle DIN.

## Zastavení provozu

### Vyprázdnění nádrže na čerstvou vodu

- Vypněte spínač stříkání a spínač sání.
- Krátce stiskněte páčku na koleni, čímž snížíte tlak.
- Oddělte koleno od stříkací / sací hadice.
- Sejměte víko.
- Zavěste sací hadici do nádrže na čerstvou vodu.

#### viz ilustraci 9

- Stiskněte tlačítko sání a zapněte sací turbínu.
- Vysajte z nádrže na čerstvou vodu veškerý obsah a zařízení vypněte.
- Nádrž na odpadní vodu vyjměte ze zařízení a vyprázdněte.

### Čištění zařízení

- Koleno (se sací trubicí a hubicí) propojte se sací hadicí.
- Spojku hadice na čerstvou vodu propojte s tímto kolenem a zajistěte.
- Nádrž na čerstvou vodu naplňte cca 2 l vody z vodovodu.

#### Nepřidávejte žádný čisticí prostředek.

- Hubici umístěte do nádrže na odpadní vodu.
- Stiskněte tlačítko stříkání a zapněte čerpadlo čisticího prostředku.

#### viz ilustraci 10

- Stiskněte páčku na koleni a zařízení 1 až 2 minuty proplachujte.
- Vypněte přístroj.
- Vytáhněte zástrčku ze sítě.
- Nádrž na odpadní vodu vyjměte ze zařízení a vyprázdněte.
- Zařízení důkladně vyčistěte.

## Přeprava

### Pozor

*Nebezpečí úrazu a nebezpečí poškození!*  
*Dbejte na hmotnost přístroje při přepravě.*

- Pro přepravu položte sací trubku na nosnou rukojeť a stříkací / sací hadici vložte do háku.
- Při přepravě v dopravních prostředcích zajistěte zařízení proti skluzu a překlopení podle platných předpisů.

## Ukládání

### Pozor

*Nebezpečí úrazu a nebezpečí poškození!*  
*Dbejte na hmotnost přístroje při jeho uskladnění.*

Toto zařízení smí být uskladněno pouze v uzavřených prostorách.

## Ošetřování a údržba

### ⚠ Nebezpečí!

*Nebezpečí úrazu elektrickým proudem.*  
*Před každou prací na zařízení vždy zařízení vypněte a vytáhněte síťovou zástrčku.*

- Před každým uvedením do provozu zkontrolujte, zda nejsou síťový kabel, prodlužovací kabel a hadice poškozené.
- Abyste předešli obtížnému zápachu v případě delší odstávky odstraňte ze zařízení veškerou vodu.
- Pravidelně čistěte síto v nádrži na čerstvou vodu a síto na textilní úlomky umístěné vedle nádrže na odpadní vodu.

#### viz ilustraci 11

## Pomoc při poruchách

### ⚠ Nebezpečí!

*Nebezpečí úrazu elektrickým proudem.*  
*Před každou prací na zařízení vždy zařízení vypněte a vytáhněte síťovou zástrčku.*  
*Elektrické díky dávejte kontrolovat a opravovat pouze do autorizovaného zákaznického servisu.*

*U poruch, které nejsou vyjmenovány v této kapitole, vyhledejte v pochybnostech a v případě výslovného odkazu autorizovaný zákaznický servis.*



## z hubice nevychází voda

- naplňte nádrž na čerstvou vodu
- Zkontrolujte spojky na hadici na čerstvou vodu, zda jsou správně umístěny.
- Odjistěte upevnění hubice, vytáhněte ji a vyčistěte nebo vyměňte.
- Vyčistěte síto v nádrži na čerstvou vodu.
- Čerpadlo na čisticí prostředek je vadné, vyhledejte zákaznický servis.

## Stříkací paprsek je jednostranný

- Vyčistěte výstup hubice.

## Nedostatečný sací výkon

- Zkontrolujte, zda víko správně sedí
- Vyčistěte těsnění víka a dosedací plochu na zařízení.
- Vyčistěte sítko na vlákna.
- Zkontrolujte, zda není ucpaná sací hadice, v případě potřeby ji vyčistěte.

## Čerpadlo na čisticí prostředek naplňte podle

- nádrže na čerstvou vodu.

## Náhradní díly

- Smí se používat pouze příslušenství a náhradní díly schválené výrobcem. Originální příslušenství a originální náhradní díly skýtají záruku bezpečného a bezporuchového provozu přístroje.
- Výběr nejčastěji vyžadovaných náhradních díků najdete na konci návodu k obsluze.
- Další informace o náhradních dílech najdete na [www.kaercher.com](http://www.kaercher.com) v části Service.

## Záruka

V každé zemi platí záruční podmínky vydané příslušnou distribuční společností. Případné poruchy zařízení odstraníme během záruční lhůty bezplatně, pokud byl jejich příčinou vadný materiál nebo výrobní závady. V případě uplatňování nároku na záruku se s dokladem o zakoupení obraťte na prodejce nebo na nejbližší oddělení služeb zákazníkům.

## Prohlášení o shodě pro ES

Tímto prohlašujeme, že níže označené stroje odpovídají jejich základní koncepcí a konstrukčním provedením, stejně jako námi do provozu uvedenými konkrétními provedeními, příslušným zásadním požadavkům o bezpečnosti a ochraně zdraví směrnic ES. Při jakýchkoli na stroji provedených změnách, které nebyly námi odsouhlaseny, pozbývá toto prohlášení svou platnost.

**Výrobek:** Postřikovací přístroj

**Typ:** 1.100-xxx

**Typ:** 1.193-xxx

**Příslušné směrnice ES:**

2006/42/ES (+2009/127/ES)

2004/108/ES

**Použité harmonizační normy**

EN 55014–1: 2006 + A1: 2009

EN 55014–2: 1997 + A2: 2008

EN 60335–1

EN 60335–2–68

EN 61000–3–2: 2006 + A2: 2009

EN 61000–3–3: 2008

EN 62233: 2008

**Použité národní normy**

-

Podepsaní jednájí v pověření a s plnou mocí jednatelství



H. Jenner  
CEO



S. Reiser  
Head of Approbation

Osoba zplnomocněná sestavením dokumentace:

S. Reiser

Alfred Kärcher GmbH & Co. KG

Alfred-Kärcher-Str. 28 - 40

71364 Winnenden (Germany)

Tel.: +49 7195 14-0

Fax: +49 7195 14-2212

Winnenden, 2012/06/01

## Technické údaje

		Puzzi 100	Puzzi 200
Napětí sítě	V	220-240	220-240
Frekvence	Hz	50/60	50/60
Délka síťového kabelu	m	7,5	7,5
Ochranná třída	--	II	II
Ochrana	--	IPX4	IPX4
Výkon motoru dmyhadla (max)	W	1250	1250
jmenovitý výkon motoru dmyhadla	W	1100	1100
Výkon (celk.)	W	--	1350
Množství vzduchu (max.)	l/s	54	54
Podtlak (max.)	kPa (mbar)	22 (220)	22 (220)
Výkon čerpadla postřiku	W	40	80
Tlak postřiku	MPa	0,1	0,2
Tlak postřiku (max.)	MPa	0,3	0,3
Množství postřiku	l/m	1	2
Obsah nádoby	l	14	14
Objem nádoby na čerstvou vodu	l	10	10
Objem nádoby na znečištěnou vodu	l	9	9
Výkon zásuvky přístroje (max)	W	250	250
Délka x Šířka x Výška	mm	665 x 320 x 435	665 x 320 x 435
Hmotnost	kg	10,3	12,1
Okolní teplota (max.)	°C	50	50
<b>Zjištěné hodnoty dle EN 60335-2-68</b>			
Hladina akustického tlaku $L_{pA}$	dB(A)	68	68
Kolísavost $K_{pA}$	dB(A)	1	1



Pred prvo uporabo Vaše naprave preberite to originalno navodilo za uporabo, ravnajte se po njem in shranite ga za morebitno kasnejšo uporabo ali za naslednjega lastnika.

- Pred prvim zagonom obvezno preberite varnostna navodila št. 5.956-251!
- V primeru neupoštevanja navodila za uporabo in varnostnih napotkov lahko pride do poškodb na stroju in nevarnosti za uporabnika in druge osebe.
- V primeru transportnih poškodb takoj obvestite trgovca.

## Vsebinsko kazalo

Varstvo okolja . . . . .	SL . . . 1
Simboli v navodilu za uporabo . . . . .	SL . . . 1
Namenska uporaba . . . . .	SL . . . 1
Pregled naprave . . . . .	SL . . . 2
Zagon . . . . .	SL . . . 2
Upravljanje . . . . .	SL . . . 2
Metode čiščenja . . . . .	SL . . . 3
Ustavitev obratovanja . . . . .	SL . . . 4
Transport . . . . .	SL . . . 4
Skladiščenje . . . . .	SL . . . 4
Nega in vzdrževanje . . . . .	SL . . . 4
Pomoč pri motnjah . . . . .	SL . . . 4
Nadomestni deli . . . . .	SL . . . 5
Garancija . . . . .	SL . . . 5
ES-izjava o skladnosti . . . . .	SL . . . 5
Tehnični podatki . . . . .	SL . . . 6

## Varstvo okolja

	Embalaža je primerna za recikliranje. Prosimo, da embalaže ne odvržete med gospodinjne odpadke, temveč jo odložite v zbiralnik za ponovno obdelavo.
	Stare naprave vsebujejo dragocene reciklirne materiale, ki jih je treba odvajati za ponovno uporabo. Baterije, olje in podobne snovi ne smejo priti v okolje. Zato stare naprave zavrzite v ustrezne zbiralne sisteme.

### Opozorila k sestavinam (REACH)

Aktualne informacije o sestavinah najdete na:

[www.kaercher.com/REACH](http://www.kaercher.com/REACH)

## Simboli v navodilu za uporabo

### **Nevarnost**

Za neposredno grozečo nevarnost, ki vodi do težkih telesnih poškodb ali smrti.

### **Opozorilo**

Za možno nevarno situacijo, ki bi lahko vodila do težkih telesnih poškodb ali smrti.

### **Pozor**

Za možno nevarno situacijo, ki lahko vodi do lahkih poškodb ali materialne škode.

## Namenska uporaba

Ta priprava za razprševanje je namenjena za obrtno uporabo kot aparat za mokro čiščenje za tekstilne talne obloge v skladu z opisi in varnostnimi opozorili, navedenimi v teh navodilih za uporabo ter priloženi brošuri Varnostna opozorila za krtačne čistilne stroje in priprave za razprševanje.

## Pregled naprave

### Slike glejte na strani 2

- 1 Ohišje
- 2 Ročaj
- 3 Rezervoar za svežo vodo s sitom
- 4 Rezervoar za umazano vodo, snemljiv
- 5 Pokrov
- 6 Stikalo za pršenje
- 7 Stikalo za sesanje
- 8 Gibka pršilna/sesalna cev
- 9 Omrežni kabel
- 10 Sesalna cev
- 11 Ročna šoba za čiščenje blazin (opcija)
- 12 Posoda za protipenilno sredstvo (Puzzi 200)
- 13 Shranjevalni predelek za RM-tablete (Puzzi 200)
- 14 Dodatna vtičnica za profesionalno čistilno glavo PW 10
- 15 Talna šoba za čiščenje preprog
- 16 Ročaj
- 17 Koleno

## Zagon

- Sesalno cev natakните na talno šobo in ročno pritegnite slepo matico na talni šobi (levi navoj).

### Pozor

*Pri sestavljanju pazite na to, da se pršilna cev v sesalni cevi in talna šoba medsebojno srečata.*

- Po potrebi ročaj potisnite na sesalno cev in trdno privijte v zeleni položaj s priloženim notranjim šesterorobnim ključem.
- Koleno natakните na sesalno cev in ročno pritegnite slepo matico na kolenu.

### Pozor

*Pri sestavljanju pazite na to, da se pršilna cev v sesalni cevi in koleno medsebojno srečata.*

### Slike glejte na strani 2

- Gibko sesalno cev natakните na priključek naprave za gibko sesalno cev.

Priključek za gibko cev za svežo vodo natakните na priključek za svežo vodo aparata in zaskočite.

### Glejte sliko 1

- Sesalno cev povežite s kolonom ročne šobe.

Priključek za gibko cev za svežo vodo povežite s kolonom in zaskočite.

### Glejte sliko 2

*Ročna šoba za čiščenje blazin (ni v obsegu dobave) se z gibko sesalno cevjo spoji neposredno brez kolena.*

## Izbira šobe

Tekstilne talne obloge	Talna šoba (230 mm)
Blazine, stenske preproge, notranje čiščenje motornih vozil	Ročna šoba (110 mm) *
Stopnice	Šoba za stopnice *

\* ni del dobavnega obsega

## Upravljanje

### Slike glejte na strani 2

- Svežo vodo in čistilo zmešajte v čisti posodi (Koncentracija v skladu z navodili za čistilno sredstvo).

### Glejte sliko 3

#### ⚠ Opozorilo

*Ogrožanje zdravja, nevarnost poškodb. Upoštevati je potrebno vsa opozorila, ki so priložena k uporabljanim čistilnim sredstvom.*

#### Napotek

*Topla voda (največ 50 °C) povečuje učinek čiščenja.*

*Za varovanje okolja ravnajte varčno s čistili.*

- Čistilno raztopino napolnite v rezervoar za svežo vodo. Nivo polnjenja ne sme preseči oznake „MAX“.

### Glejte sliko 4

- Posodo za umazano vodo postavite v napravo in namestite pokrov.
- Vtaknite omrežni vtič.

→ Za vklop sesalne turbine pritisnite stikalo za sesanje.

Za vklop črpalke za čistilo pritisnite stikalo za pršenje.

**Glejte sliko 5**

### ⚠ **Opozorilo**

*Nevarnost poškodb. Pred uporabo aparata preverite predmet za čiščenje na neopaznih mestih glede obstojnosti barve in odpornosti na vodo.*

→ Za napršenje čistilne raztopine aktivirajte ročico na kolenu.

Površino za čiščenje prevozite v prekrijavajočih se progah. Pri tem šobo potegnite nazaj (ne potisnite).

**Glejte sliko 6**

→ Pri prekinitvah dela se lahko talno šobo odloži v ročaj.

**Glejte sliko 12**

## Praznjenje posode za umazano vodo

→ Če je posoda za umazano vodo polna, izklopite stikalo za sesanje in stikalo za pršenje.

→ Snemite pokrov.

→ Posodo za umazano vodo vzemite iz ohišja in jo izpraznite.

**glejte sliko 7 in 8**

## Metode čiščenja

### Običajna umazanija

→ Čistilno raztopino napršite in posesajte v eni delovni fazi.

### **Napotek**

*Ponovno naknadno sesanje brez pršenja skrajša čas sušenja.*

### Močna umazanija ali madeži

→ Čistilno raztopino nanesite pri izklopljeni sesalni turbini in pustite delovati 10 do 15 minut.

→ Površino očistite kot pri običajni umazaniji.

→ Za nadaljnje izboljšanje rezultatov čiščenja površino po potrebi šonovno očistite s čisto, toplo vodo.

## Nasveti za čiščenje

- Močno umazana mesta predhodno napršite in pustite čistilno raztopino delovati 5 do 10 minut.
- Delajte vedno od svetlobe proti senci (od okna proti vratom).
- Vedno delajte od očiščenih proti neočiščenim površinam.
- Bolj kot je obloga občutljiva (orientalske preproge, berber, blago za blazine), toliko nižjo koncentracijo čistilnega sredstva uporabite.
- Tekstilne talne obloge z juto na hrbtni strani se lahko pri mokrem delu skrčijo in barvno zbledijo.
- Preproge z dolgimi vlakni je potrebno po čiščenju v mokrem stanju skrajšati v smeri vlaken (npr. z metlo iz vlaken ali krtačo z držalom).
- Impregnacija s Care Tex RM 762 po mokrem čiščenju preprečuje hitro ponovno onesnaženje tekstilne obloge.
- V izogib otiščancem ali rjastim madežem stopite na očiščeno površino ali jo opremite s pohištvom šele zatem, ko se posuši.
- Pri čiščenju predhodno šamponiranih tekstilnih talnih oblog nastane v posodi za umazano vodo pena. V tem primeru dajte v posodo za umazano vodo peno ex RM 761 .

## Čistila

Čiščenje preprog in blazin	RM 760 Prah
	RM 760 Tablete
	RM 764 tekoč
Razpenjevanje	RM 760
Impregnacija preprog	RM 762
Odstranjevanje pršic	RM 765 Mitex

Za nadaljnje informacije zahtevajte informativni list o proizvodu in DIN-varnostni podatkovni list ustreznega čistilnega sredstva.

## Ustavitev obratovanja

### Praznjenje rezervoarja za svežo vodo

- Izklopite stikalo za pršenje in stikalo za sesanje.
- Kratko aktivirajte ročico na kolenu za razgradnjo tlaka.
- Koleno ločite od gibke pršilne/sesalne cevi.
- Snemite pokrov.
- Gibko sesalno cev obesite v rezervoar za svežo vodo.

#### **Glejte sliko 9**

- Za vklop sesalne turbine pritisnite stikalo za sesanje.
- Izsesajte rezervoar za svežo vodo in izklopite napravo.
- Posodo za umazano vodo vzemite iz ohišja in jo izpraznite.

### Čiščenje stroja

- Koleno (s sesalno cevjo in šobo) povežite z gibko sesalno cevjo
  - Priključek za gibko cev za svežo vodo povežite s kolenom in zaskočite.
  - V rezervoar za svežo vodo napolnite približno 2 litra vode iz pipe.
- Ne dodajajte čistilnih sredstev.**
- Šobo postavite v rezervoar za umazano vodo.
  - Za vklop črpalke za čistilo pritisnite stikalo za pršenje.

#### **Glejte sliko 10**

- Aktivirajte ročico na kolenu in napravo izpirajte 1 do 2 minuti.
- Izklopite napravo.
- Izvlecite omrežni vtič iz vtičnice.
- Posodo za umazano vodo vzemite iz ohišja in jo izpraznite.
- Očistite zunanost stroja.

## Transport

### **Pozor**

*Nevarnost poškodbe in škode! Pri transportu upoštevajte težo naprave.*

- Za transport položite sesalno cev na nosilni ročaj in vstavite gibko pršilno/sesalno cev v kavelj.
- Pri transportu v vozilih napravo zavarujte proti zdrsu in prevrnitvi v skladu z vsakokratnimi veljavnimi smernicami.

## Skladiščenje

### **Pozor**

*Nevarnost poškodbe in škode! Pri shranjevanju upoštevajte težo naprave.*

Ta naprava se sme shraniti le v notranjih prostorih.

## Nega in vzdrževanje

### **⚠ Nevarnost**

*Nevarnost poškodb zaradi električnega udara. Pred vsemi deli na napravi, izklopite napravo in izvlecite omrežni vtič iz vtičnice.*

- Pred vsakim zagonom preverite omrežni kabel, električni podaljšek in gibke cevi glede poškodb.
- Za preprečevanje neprijetnih vonjav odstranite pred daljšimi obdobji mirovanja vso vodo iz naprave.
- Redno čistite sito v rezervoarju za svežo vodo in sito za puhek poleg posode za umazano vodo.

#### **Glejte sliko 11**

## Pomoč pri motnjah

### **⚠ Nevarnost**

*Nevarnost poškodb zaradi električnega udara.*

*Pred vsemi deli na napravi, izklopite napravo in izvlecite omrežni vtič iz vtičnice.*

*Električne sestavne dele sme pregledovati in popravljati samo pooblaščen servisna služba.*

*Pri motnjah, ki v tem poglavju niso navedene, je potrebno v primeru dvoma in pri izrecnem navodilu poiskati pooblaščen servisno službo.*

### **Voda ne izstopa iz šobe**

- Napolnite rezervoar za svežo vodo.
- Preverite pravilno naleganje spojev na gibki cevi za svežo vodo.

- Izskočite in izvlecite pritrditev šobe, šobo očistite ali zamenjajte.
- Očistite sito v rezervoarju za svežo vodo.
- Črpalka za čistilo okvarjena, poiščite uporabniški servis.

### Enostranski pršilni curek

- Očistite ustnik šobe.

### Nezadostna sesalna moč

- Preverite pravilen nased pokrova.
- Očistite tesnilo na pokrovu in površino na napravi.
- Očistite sito za puhek.
- Gibko sesalno cev preverite glede zamášitev, po potrebi jo očistite.

### Črpalka za čistilo je glasna

- Napolnite rezervoar za svežo vodo.

### Nadomestni deli

- Uporabljati se smejo le pribor in nadomestni deli, ki jih dopušča proizvajalec. Originalni pribor in originalni nadomestni deli zagotavljajo varno in nemoteno obratovanje naprave.
- Izbor najpogosteje potrebnih nadomestnih delov najdete na koncu navodila za obratovanje.
- Dodatne informacije o nadomestnih delih najdete na strani [www.kaercher.com](http://www.kaercher.com) v območju "Service".

### Garancija

V vsaki državi veljajo garancijski pogoji, ki jih določa naše prodajno predstavništvo. Morebitne motnje na napravi, ki so posledica materialnih ali proizvodnih napak, v času garancije brezplačno odpravljamo. V primeru uveljavljanja garancije, se z originalnim računom obrnite na prodajalca oziroma najbližji uporabniški servis.

## ES-izjava o skladnosti

S to izjavo potrjujemo, da spodaj omenjeni stroj zaradi svoje zasnove in načina izdelave ustreza temeljnim varnostnim in zdravstvenim zahtevam EU-standardov. Ta izjava izgubi svojo veljavnost, če kdo naravno spremeni brez našega soglasja.

**Proizvod:** Škropilna naprava

**Tip:** 1.100-xxx

**Tip:** 1.193-xxx

**Zadevne ES-direktive:**

2006/42/ES (+2009/127/ES)

2004/108/ES

**Uporabljene usklajene norme:**

EN 55014-1: 2006 + A1: 2009

EN 55014-2: 1997 + A2: 2008

EN 60335-1

EN 60335-2-68

EN 61000-3-2: 2006 + A2: 2009

EN 61000-3-3: 2008

EN 62233: 2008

**Uporabni nacionalni standardi:**

-

Podpisniki ravnajo po navodilih in s pooblastilom vodstva podjetja.

  
H. Jenner  
CEO

  
S. Reiser  
Head of Approbation

Pooblaščenec za dokumentacijo:  
S. Reiser

Alfred Kärcher GmbH & Co. KG  
Alfred-Kärcher-Str. 28 - 40  
71364 Winnenden (Germany)  
Tel.: +49 7195 14-0  
Faks: +49 7195 14-2212

Winnenden, 2012/06/01

## Tehnični podatki

		<b>Puzzi 100</b>	<b>Puzzi 200</b>
Omrežna napetost	V	220-240	220-240
Frekvenca	Hz	50/60	50/60
Dolžina omrežnega kabla	m	7,5	7,5
Razred zaščite	--	II	II
Vrsta zaščite	--	IPX4	IPX4
Moč motorja ventilatorja (max)	W	1250	1250
Nazivna moč motorja ventilatorja	W	1100	1100
Moč (skup.)	W	--	1350
Količina zraka (max.)	l/s	54	54
Podtlak (max.)	kPa (mbar)	22 (220)	22 (220)
Moč pršilne črpalke	W	40	80
Pršilni tlak	MPa	0,1	0,2
Pršilni tlak (max.)	MPa	0,3	0,3
Količina pršenja	l/m	1	2
Vsebina zbiralnika	l	14	14
Količina polnjenja sveže vode	l	10	10
Količina polnjenja umazane vode	l	9	9
Moč vtičnice na napravi (max)	W	250	250
Dolžina x širina x višina	mm	665 x 320 x 435	665 x 320 x 435
Teža	kg	10,3	12,1
Okoljska temperatura (max.)	°C	50	50
<b>Ugotovljene vrednosti v skladu z EN 60335-2-68</b>			
Nivo hrupa $L_{pA}$	dB(A)	68	68
Negotovost $K_{pA}$	dB(A)	1	1





Przed pierwszym użyciem urządzenia należy przeczytać oryginalną instrukcję obsługi, postępować według jej wskazań i zachować ją do późniejszego wykorzystania lub dla następnego użytkownika.

- Przed pierwszym uruchomieniem należy koniecznie przeczytać uwagi dotyczące bezpieczeństwa nr 5.956-251!
- Nieprzestrzeganie wskazówek zawartych w niniejszej instrukcji obsługi i wskazówek bezpieczeństwa może prowadzić do uszkodzenia urządzenia oraz sytuacji niebezpiecznych dla obsługującego lub innych osób.
- Ewentualne uszkodzenia transportowe należy niezwłocznie zgłosić sprzedawcy.

## Spis treści

Ochrona środowiska . . . . .	PL . . . 1
Symbole w instrukcji obsługi . . . . .	PL . . . 1
Użytkowanie zgodne z przeznaczeniem . . . . .	PL . . . 1
Przegląd urządzenia . . . . .	PL . . . 2
Uruchomienie . . . . .	PL . . . 2
Obsługa . . . . .	PL . . . 2
Metody czyszczenia . . . . .	PL . . . 3
Wyłączenie z ruchu . . . . .	PL . . . 4
Transport . . . . .	PL . . . 4
Przechowywanie . . . . .	PL . . . 4
Czyszczenie i konserwacja . . . . .	PL . . . 4
Usuwanie usterek . . . . .	PL . . . 5
Części zamienne . . . . .	PL . . . 5
Gwarancja . . . . .	PL . . . 5
Deklaracja zgodności UE . . . . .	PL . . . 6
Dane techniczne . . . . .	PL . . . 7

## Ochrona środowiska



Materiał, z którego wykonano opakowanie nadaje się do powtórnego przetworzenia. Prosimy nie wyrzucać opakowania do śmieci z gospodarstw domowych, lecz oddać do recyklingu.



Zużyte urządzenia zawierają cenne surowce wtórne, które powinny być oddawane do utylizacji. Akumulatory, olej i tym podobne substancje nie powinny przedostać się do środowiska naturalnego. Prosimy o utylizację starych urządzeń w odpowiednich placówkach zbierających surowce wtórne.

### Wskazówki dotyczące składników (REACH)

Aktualne informacje dotyczące składników znajdują się pod:

[www.kaercher.com/REACH](http://www.kaercher.com/REACH)

## Symbole w instrukcji obsługi

### **Niebezpieczeństwo**

*Przy bezpośrednim niebezpieczeństwie, prowadzącym do ciężkich obrażeń ciała lub do śmierci.*

### **Ostrzeżenie**

*Przy możliwości zaistnienia niebezpiecznej sytuacji mogącej prowadzić do ciężkich obrażeń ciała lub śmierci.*

### **Uwaga**

*Przy możliwości zaistnienia niebezpiecznej sytuacji mogącej prowadzić do lekkich obrażeń ciała lub szkód materialnych.*

## Użytkowanie zgodne z przeznaczeniem

Niniejsze urządzenie do rozpylania ekstrakcji przeznaczone jest do zastosowania przemysłowego jako sprzęt do czyszczenia wykładzin dywanowych na mokro zgodnie z podanymi w niniejszej instrukcji obsługi oraz w dołączonej broszurze wskazówkami

i opisami bezpieczeństwa na temat używania szczotkowych urządzeń czyszczących i odkurzaczy piorących.

## Przegląd urządzenia

### Rysunki patrz strona 2

- 1 Obudowa
- 2 Uchwyt do noszenia/przenoszenia
- 3 Zbiornika świeżej wody z filtrem siatkowym
- 4 Zbiornik brudnej wody, zdejmowany
- 5 Pokrywa
- 6 Przełącznik spryskiwania
- 7 Przełącznik ssania
- 8 Wąż spryskujący/ssący
- 9 Kabel sieciowy
- 10 Rura ssąca
- 11 Dysza ręczna do czyszczenia tapicerki (opcja)
- 12 Zbiornik na środek przeciwpianowy (Puzzi 200)
- 13 Schowek na tabletki czyszczące (Puzzi 200)
- 14 Gniazdko profesjonalnej głowicy myjącej PW 10
- 15 Dysza podłogowa do czyszczenia dywanów
- 16 Rękojeść
- 17 Krzywak

## Uruchomienie

→ Nałożyć rurę ssącą na dyszę podłogową i ręcznie dokręcić nakrętkę kołpakową na dyszę podłogową (gwint lewoskrętny).

### Uwaga

*Przy składaniu zwrócić uwagę na to, by przewody spryskiwania w rurze ssącej i w dysze podłogowej nachodziły na siebie.*

- W razie potrzeby nasunąć rękojeść na rurę ssącą i przykręcić w żądanej pozycji dołączonym kluczem z gniazdem sześciokątnym.
- Nałożyć krzywkę na rurę ssącą i ręcznie nakręcić nakrętkę kołpakową na krzywkę.

### Uwaga

*Przy składaniu zwrócić uwagę na to, by przewody spryskiwania w rurze ssącej i w krzywce nachodziły na siebie.*

### Rysunki patrz strona 2

- Wcisnąć wąż ssący na przyłączyce na wąż ssący w urządzeniu.  
Złączyć wężyk na czystą wodę na przyłączyce czystej wody w urządzeniu i docisnąć.

### patrz rysunek 1

- Połączyć wąż ssący z krzywką dyszy ręcznej.  
Złączyć wężyk na czystą wodę połączyć z krzywką i docisnąć.

### patrz ilustracja 2

*Dyszę ręczną do czyszczenia tapicerki (nie jest częścią dostawy) łączy się bez krzywki bezpośrednio z wężykiem do zasysania.*

## Wybór dysz

Wykładzina dywanowa	Dysza podłogowa (230 mm)
Tapicerka, wykładziny dywanowe, czyszczenie wnętrza samochodów	Dysza ręczna (110 mm) *
Schody	Dysza do schodów *

\* Elementy nieobjęte zakresem dostawy

## Obsługa

### Rysunki patrz strona 2

- Zmieszać czystą wodę i środek czyszczący w czystym zbiorniku (stężenie odpowiada danym środka czyszczącego).

### patrz ilustracja 3

### ⚠ Ostrzeżenie

*Niebezpieczeństwo dla zdrowia, niebezpieczeństwo uszkodzenia. Przestrzegać wszystkich wskazówek, które dołączone są do używanych środków czyszczących.*

### Wskazówka

*Ciepła woda (maksymalnie 50°C) podnosi wydajność czyszczenia.*

Aby zminimalizować zanieczyszczenie środowiska, środków czyszczących należy używać oszczędnie.

→ Wlać roztwór czyszczący do zbiornika czystej wody. Poziom napętnienia nie może przekraczać wskaźnika „MAX”.

#### **patrz ilustracja 4**

→ Zbiornik brudnej wody włożyć do urządzenia i nałożyć pokrywę.

→ Podłączyć urządzenie do zasilania.

→ Nacisnąć przełącznik ssania do włączenia turbiny ssącej.

Nacisnąć przełącznik spryskiwania do włączenia pompy środka czyszczącego.

#### **patrz ilustracja 5**

#### **⚠ Ostrzeżenie**

*Niebezpieczeństwo uszkodzenia. Przed użyciem urządzenia, w dyskretnym miejscu sprawdzić odporność przedmiotu, który ma być czyszczony, pod kątem trwałości wybarwienia i wodoszczelności.*

→ W celu rozpoczęcia spryskiwania roztworem czyszczącym uruchomić dźwignię przy krzywce.

Jeździć po powierzchni do czyszczenia w nakładających się pasach. Dyszę ciągnąć przy tym skierowaną ku tyłowi (nie pchać).

#### **patrz ilustracja 6**

→ W trakcie przerw w pracy dyszą podłogową można odłożyć do rękoności.

#### **patrz rysunek 12**

### **Opróżnianie zbiornika brudnej wody**

→ Jeżeli zbiornik brudnej wody jest pełen, wyłączyć przełącznik ssania i przełącznik spryskiwania.

→ Zdjąć pokrywę.

→ Wyjąć zbiornik brudnej wody z urządzenia i opróżnić.

#### **patrz rysunek 7 i 8**

## **Metody czyszczenia**

### **Zabrudzenie normalne**

→ Roztwór czyszczący spryskać i odesać w jednym procesie roboczym.

#### **Wskazówka**

*Ponowne odessanie bez spryskiwania skraca czas wysychania.*

### **Silne zabrudzenie albo plamy**

→ Nałożyć roztwór czyszczący przy wyłączonej turbinie ssącej i zostawić na 10 do 15 minut.

→ Powierzchnię czyścić jak przy normalnym zabrudzeniu.

→ Do dalszej poprawy wyników czyszczenia, w razie potrzeby powierzchnię czyścić jeszcze raz czystą, ciepłą wodą.

### **Wskazówki dotyczące czyszczenia**

- Mocno zabrudzone miejsca najpierw spryskać i zostawić pod działaniem roztworu czyszczącego przez 5 do 10 minut.
- Pracować zawsze od światła do cienia (od okna do drzwi).
- Zawsze pracować od powierzchni wyczyszczonych od nie wyczyszczonych.
- Im bardziej wrażliwa powierzchnia (mostki wschodnie, berber, tapicerka), tym należy używać niższe stężenia środka czyszczącego.
- Wykładzina dywanowa z krawędzią z juty może się skurczyć przy zbyt wilgotnej pracy i wypłowić.
- Dywany zawierające wiele runa, po ich wyczyszczeniu, jeszcze w stanie mokrym wyszczołkować w kierunku runa (np. szczotką do runa albo do szorowania).
- Impregnacja przy użyciu Care Tex RM 762 po czyszczeniu na mokro zapobiega szybkiemu zanieczyszczeniu się powierzchni tekstylnej.
- W celu uniknięcia powstawania odcisków wzgl. miejsc rdzawoplamistych, wyczyszczonym powierzchniom pozwolić wyschnąć przed chodzeniem po nich wzgl. wstawieniem mebli.

- Przy czyszczeniu powierzchni wykładzin dywanowych przy użyciu szamponu w zbiorniku brudnej wody powstaje piana. W tym przypadku do zbiornika brudnej wody umieścić pianę ex RM 761.

### Środek czyszczący

Czyszczenie dywanów i tapicerki	RM 760 proszek
	RM 760 tabletki
	RM 764 w płynie
Środek przeciwpieniący	RM 760
Impregnacja dywanów	RM 762
Usuwanie roztoczy	RM 765 Mitex

Dalsze informacje nt. środków czyszczących znajdują się na ulotkach informacyjnych produktów i arkuszach bezpieczeństwa DIN.

### Wyłączenie z ruchu

#### Opróżnianie zbiornika czystej wody

- Wyłączyć przełącznik ssania i przełącznik spryskiwania.
- Na krótko uruchomić dźwignię przy krzywce do zmniejszania ciśnienia.
- Oddzielić krzywkę od węża spryskującego/ssącego.
- Zdjąć pokrywę.
- Zawiesić wąż ssący w zbiorniku czystej wody.

#### patrz ilustracja 9

- Nacisnąć przełącznik ssania do włączenia turbiny ssącej.
- Wyssać wodę ze zbiornika czystej wody i wyłączyć urządzenie.
- Wyjąć zbiornik brudnej wody z urządzenia i opróżnić.

#### Czyszczenie urządzenia

- Krzywkę (z rurą ssącą i dyszą) połączyć z węzłem ssącym
- Złączkę węża na czystą wodę połączyć z krzywką i docisnąć.
- Wlać do zbiornika czystej wody ok. 2 litrów czystej wody.

#### Nie dodawać środka czyszczącego.

- Umieścić dyszę w zbiorniku brudnej wody.
- Nacisnąć przełącznik spryskiwania do włączenia pompy środka czyszczącego. **patrz rysunek 10**
- Uruchomić dźwignię przy krzywce i przepłukać urządzenie przez 1 do 2 minut.
- Wyłączyć urządzenie.
- Wyciągnąć wtyczkę z gniazdka.
- Wyjąć zbiornik brudnej wody z urządzenia i opróżnić.
- Oczyścić urządzenie zewnętrznie.

### Transport

#### Uwaga

*Niebezpieczeństwo zranienia i uszkodzenia! Zwrócić uwagę na ciężar urządzenia w czasie transportu.*

- Do transportu położyć rurę ssącą na uchwyt nośny, a wąż spryskujący/ssący umieścić na haku.
- W trakcie transportu w pojazdach należy urządzenie zabezpieczyć przed poślizgiem i przechyleniem zgodnie z obowiązującymi przepisami.

### Przechowywanie

#### Uwaga

*Niebezpieczeństwo zranienia i uszkodzenia! Zwrócić uwagę na ciężar urządzenia przy jego przechowywaniu.*

Urządzenie może być przechowywane jedynie w pomieszczeniach wewnętrznych.

### Czyszczenie i konserwacja

#### ⚠ Niebezpieczeństwo

*Niebezpieczeństwo zranienia prądem elektrycznym.*

*Przed przystąpieniem do wszelkich prac w obrębie urządzenia należy wyłączyć urządzenie i odłączyć przewód sieciowy od zasilania.*

- Przed każdym użyciem sprawdzić, czy kabel sieciowy, przedłużasz i węże nie są uszkodzone.
- W celu uniknięcia powstawania nieprzyjemnego zapachu z powodu dłu-

szych przestojów, usunąć wodę z urządzenia.

- Regularnie czyścić kratę przy zbiorniku czystej wody i sito obok zbiornika brudnej wody.

**patrz rysunek 11**

## Usuwanie usterek

### **⚠ Niebezpieczeństwo**

*Niebezpieczeństwo zranienia prądem elektrycznym.*

*Przed przystąpieniem do wszelkich prac w obrębie urządzenia należy wyłączyć urządzenie i odłączyć przewód sieciowy od zasilania.*

*Tylko autoryzowanemu serwisowi zlecić przegląd i naprawę części elektrycznych. W przypadku usterek, które nie zostały wymienione w tym rozdziale, w razie wątpliwości oraz wyraźnej wskazówki zwrócić się do autoryzowanego serwisu.*

### Brak wycieku wody przy dyszy

- Napełnić zbiornik czystej wody
- Sprawdzić właściwe osadzenie złączek przy węźle czystej wody.
- Wyhaczyć zamocowanie dyszy i ją wyjąć. Dyszę wyczyścić albo wymienić.
- Wyczyścić sito w zbiorniku czystej wody.
- Uszkodzona pompa środka czyszczącego, poinformować serwis.

### Jednostronny strumień natryskowy

- Wyczyścić wylot dyszy.

### Nie wystarczająca moc ssania

- Sprawdzić właściwe osadzenie pokrywy.
- Wyczyścić uszczelkę przy pokrywie i powierzchni stykowej urządzenia.
- Oczyszczyć sito.
- Sprawdzić, czy nie jest zapchany wąż ssący, w razie potrzeby oczyścić.

### Głośno działająca pompa środka czyszczącego

- Dopełnić poziom zbiornika czystej wody.

## Części zamienne

- Stosować wyłącznie wyposażenie dodatkowe i części zamienne dopuszczone przez producenta. Oryginalne wyposażenie i oryginalne części zamienne gwarantują bezpieczną i bezusterkową pracę urządzenia.
- Wybór najczęściej potrzebnych części zamiennych znajduje się na końcu instrukcji obsługi.
- Dalsze informacje o częściach zamiennych dostępne na stronie internetowej [www.kaercher.com](http://www.kaercher.com) w dziale Serwis.

## Gwarancja

W każdym kraju obowiązują warunki gwarancji określone przez odpowiedniego lokalnego dystrybutora. Ewentualne usterek urządzenia usuwane są w okresie gwarancji bezpłatnie, o ile spowodowane są błędem materiałowym lub produkcyjnym. W sprawach napraw gwarancyjnych prosimy kierować się z dowodem zakupu do dystrybutora lub do autoryzowanego punktu serwisowego.

## Deklaracja zgodności UE

Niniejszym oświadczamy, że określone poniżej urządzenie odpowiada pod względem koncepcji, konstrukcji oraz wprowadzonej przez nas do handlu wersji obowiązującym wymogom dyrektyw UE dotyczącym wymagań w zakresie bezpieczeństwa i zdrowia. Wszelkie nie uzgodnione z nami modyfikacje urządzenia powodują utratę ważności tego oświadczenia.

**Produkt:** Odkurzacz piorący

**Typ:** 1.100-xxx

**Typ:** 1.193-xxx

**Obowiązujące dyrektywy WE**

2006/42/WE (+2009/127/WE)

2004/108/WE

**Zastosowane normy zharmonizowane**

EN 55014-1: 2006 + A1: 2009

EN 55014-2: 1997 + A2: 2008

EN 60335-1

EN 60335-2-68

EN 61000-3-2: 2006 + A2: 2009

EN 61000-3-3: 2008

EN 62233: 2008

**Zastosowane normy krajowe**

-

Z upoważnienia zarządu przedsiębiorstwa.



H. Jenner  
CEO



S. Reiser  
Head of Approbation

Pełnomocnik dokumentacji:

S. Reiser

Alfred Kärcher GmbH & Co. KG

Alfred-Kärcher-Str. 28 - 40

71364 Winnenden (Germany)

tel.: +49 7195 14-0

faks: +49 7195 14-2212

Winnenden, 2012/06/01

## Dane techniczne

		<b>Puzzi 100</b>	<b>Puzzi 200</b>
Napięcie zasilające	V	220-240	220-240
Częstotliwość	Hz	50/60	50/60
Długość kabla sieciowego	m	7,5	7,5
Klasa ochronności	--	II	II
Stopień ochrony	--	IPX4	IPX4
Moc silnika dmuchawy (maks.)	W	1250	1250
Moc znamionowa silnika dmuchawy	W	1100	1100
Moc (ogółem)	W	--	1350
Ilość powietrza (maks.)	l/s	54	54
Podciśnienie (maks.)	kPa (mbar)	22 (220)	22 (220)
Wydajność pompy spryskiwania	W	40	80
Ciśnienie natryskowe	MPa	0,1	0,2
Ciśnienie natryskowe (maks.)	MPa	0,3	0,3
Wydajność spryskiwania	l/m	1	2
Pojemność zbiornika	l	14	14
Pojemność świeżej wody	l	10	10
Pojemność brudnej wody	l	9	9
Moc gniazda urządzenia (maks.)	W	250	250
Dług. x szer. x wys.	mm	665 x 320 x 435	665 x 320 x 435
Masa	kg	10,3	12,1
Temperatura otoczenia (maks.)	°C	50	50
<b>Wartości określone zgodnie z EN 60335-2-68</b>			
Poziom ciśnienie akustycznego $L_{pA}$	dB(A)	68	68
Niepewność pomiaru $K_{pA}$	dB(A)	1	1



Înainte de prima utilizare a aparatului dvs. citiți acest instrucțiunile original, respectați instrucțiunile cuprinse în acesta și păstrați-l pentru întreținerea ulterioară sau pentru următorii posesori.

- Înainte de prima utilizare, citiți neapărat măsurile de siguranță nr. 5.956-251!
- În cazul nerespectării instrucțiunilor de utilizare și a măsurilor de siguranță, aparatul poate fi deteriorat și siguranța persoanei care utilizează aparatul, respectiv a altor persoane, poate fi pusă în pericol.
- În cazul în care aparatul a fost deteriorat în timpul transportului, informați imediat comerciantul.

## Cuprins

Protecția mediului înconjurător	RO . . . 1
Simboluri din manualul de utilizare . . . . .	RO . . . 1
Utilizarea corectă . . . . .	RO . . . 1
Privire de ansamblu asupra aparatului . . . . .	RO . . . 2
Punerea în funcțiune . . . . .	RO . . . 2
Utilizarea . . . . .	RO . . . 2
Metode de curățare . . . . .	RO . . . 3
Scoaterea din funcțiune . . . . .	RO . . . 4
Transport . . . . .	RO . . . 4
Depozitarea . . . . .	RO . . . 4
Îngrijirea și întreținerea . . . . .	RO . . . 4
Remedierea defectiunilor . . . . .	RO . . . 4
Piese de schimb . . . . .	RO . . . 5
Garanție . . . . .	RO . . . 5
Declarație de conformitate CE	RO . . . 5
Date tehnice . . . . .	RO . . . 6

## Protecția mediului înconjurător

	Materialele de ambalare sunt reciclabile. Ambalajele nu trebuie aruncate în gunoiul menajer, ci trebuie duse la un centru de colectare și revalorificare a deșeurilor.
	Aparatele vechi conțin materiale reciclabile valoroase, care pot fi supuse unui proces de revalorificare. Bateriile, uleiul și substanțele asemănătoare nu trebuie să ajungă în mediul înconjurător. Din acest motiv, vă rugăm să apelați la centrele de colectare abilitate pentru eliminarea aparatelor vechi.

### Observații referitoare la materialele conținute (REACH)

Informații actuale referitoare la materialele conținute puteți găsi la adresa:

[www.kaercher.com/REACH](http://www.kaercher.com/REACH)

## Simboluri din manualul de utilizare

### **Pericol**

*Pericol iminent, care duce la vătămări corporale grave sau moarte.*

### **Avertisment**

*Posibilă situație periculoasă, care ar putea duce la vătămări corporale grave sau moarte.*

### **Atenție**

*Posibilă situație periculoasă, care ar putea duce la vătămări corporale ușoare sau pagube materiale.*

## Utilizarea corectă

Aspiratorul cu pulverizator este destinat utilizării comerciale ca aparat de curățare umedă pentru mochete, conform descrierilor și măsurilor de siguranță specificate în Măsuri de siguranță pentru aparate de curățat cu perii și aparate cu pulverizare.



## Privire de ansamblu asupra aparatului

### Pentru imagini vezi pagina 2

- 1 Carcasă
- 2 Mâner pentru transport
- 3 Rezervor de apă proaspătă cu sită
- 4 Rezervor detașabil de apă uzată
- 5 Capac
- 6 Comutator pulverizare
- 7 Comutator aspirare
- 8 Furtun pentru pulverizare/aspirare
- 9 Cablu de rețea
- 10 Tub de aspirare
- 11 Duză manuală pentru curățarea tapițeriilor (opțional)
- 12 Rezervor pentru agent de despumare (Puzzi 200)
- 13 Cutie de depozitare pentru tablete RM (Puzzi 200)
- 14 Priză suplimentară pentru capul de spălare profesional PW 10
- 15 Duză de curățare a podelelor pentru covoare
- 16 Mâner
- 17 Cot

## Punerea în funcțiune

- ➔ Aplicați tubul de aspirație pe duza de curățare a podelelor și strângeți cu mâna piulița olandeză pe duza de curățare a podelelor (filet pe stânga).

### Atenție

La montare aveți grijă ca furtunul de pulverizare din duza de curățare și din tubul de aspirație să fie aliniat.

- ➔ Aplicați mânerul pe tubul de aspirație, dacă este nevoie și fixați-l cu șurub în poziția dorită cu ajutorul cheii imbus atașate.
- ➔ Introduceți cotul pe tubul de aspirare și strângeți piulița olandeză la cot.

### Atenție

La montare aveți grijă ca furtunul de pulverizare din duza de curățare și din cot să fie aliniat.

### Pentru imagini vezi pagina 2

- ➔ Introduceți furtunul pentru aspirare în racordul destinat acestuia de pe aparat. Introduceți cuplajul furtunului pentru apă proaspătă în racordul pentru apă proaspătă al aparatului și blocați-l.

### vezi figura 1

- ➔ Conectați furtunul pentru aspirare cu cotul duzei manuale.
- Conectați cuplajul furtunului pentru apă proaspătă cu cotul și blocați-l.

### vezi figura 2

*Duza manuală pentru curățarea tapițeriilor (neinclusă în pachetul de livrare) se conectează direct fără cot la tubul de aspirație.*

## Duze disponibile

Mochetă	Duză de curățare a podelelor (230 mm)
Tapițerii, carpete de pereți, curățarea interioară a autovehiculelor	Duză manuală (110 mm) *
Scări	Duză pentru scări *

\* nu sunt incluse în livrare

## Utilizarea

### Pentru imagini vezi pagina 2

- ➔ Amestecați apă proaspătă cu detergent într-un rezervor curat (concentrație conform specificațiilor pentru detergent).

### vezi figura 3

### ⚠ Avertisment

*Pericol pentru sănătate, pericol de deteriorare. Respectați toate indicațiile aferente substanțelor de curățare utilizate.*

### Observație

*Apa caldă (maxim 50 °C) crește eficacitatea curățării.*

*Pentru menajarea mediului înconjurător, folosiți soluția de curățat cu măsură.*

- ➔ Turnați soluția de curățat în rezervorul pentru apă proaspătă. Nivelul de umplere nu trebuie să depășească marcajul „MAX”.

### vezi figura 4

- Introduceți rezervorul pentru apă murdară în aparat și așezați capacul.
- Introduceți ștecherul în priză.
- Apăsăți comutatorul Aspirare pentru pornirea turbinei de aspirare. Apăsăți comutatorul Pulverizare pentru pornirea pompei pentru detergent.

**vezi figura 5**

### ⚠ Avertisment

*Pericol de deteriorare. Înainte de a utiliza aparatul, verificați pe o porțiune ascunsă dacă obiectul de curățat este rezistent la apă și nu se decolorează.*

- Pentru pulverizarea soluției de curățare, acționați maneta de pe cot. Parcurgeți suprafața de curățat în linii suprapuse. Pentru aceasta trageți duza în spate (nu împingeți).

**vezi figura 6**

- În timpul pauzelor de lucru duza de curățare a podelelor poate fi pusă pe mâner.

**vezi figura 12**

## Golirea rezervorului pentru apă murdară

- Dacă rezervorul pentru apă murdară este plin, opriți comutatoarele Aspirare și Pulverizare.
- Scoateți capacul.
- Extrageți rezervorul pentru apă murdară din aparat și goliți-l.

**vezi figurile 7 și 8**

## Metode de curățare

### Murdărire normală

- Pulverizați și aspirați soluția de curățat într-o singură etapă de lucru.

### Observație

*Încă o aspirare ulterioară fără pulverizare reduce timpul de uscare.*

### Suprafețe foarte murdare sau pete

- Aplicați soluția de curățare cu turbina de aspirare oprită și lăsați să acționeze 10 până la 15 minute.
- Curățați suprafața ca în cazul murdăririi normale.

- Pentru îmbunătățirea suplimentară a rezultatului curățării, dacă este cazul mai curățați o dată suprafața cu apă curată, caldă.

## Sfaturi pentru curățare

- Pulverizați înainte porțiunile foarte murdare și lăsați soluția de curățare să acționeze 5 până la 10 minute.
- Lucrați întotdeauna de la lumină înspre umbră (de la fereastră înspre ușă).
- Lucrați întotdeauna de la suprafața curățată înspre suprafața necurățată.
- Cu cât materialul este mai sensibil (carpete orientale, carpete berbere, material de tapiserie), utilizați o concentrație cât mai mică de detergent.
- Mocheta cu suport de iută poate se poate mici și decolora dacă folosiți prea multă apă la curățare.
- Covoarele cu firul lung trebuie periate ude după curățare, în direcția firelor, pentru a le ridica (de ex. cu o mătură pentru covoare cu fir lung sau cu o perie).
- Impregnarea cu Care Tex RM 762 după curățarea umedă împiedică o remădărire rapidă a materialului textil.
- Nu călcați pe suprafața curățată și nu plasați mobilă pe aceasta până la uscare pentru a evita lăsarea de urme sau petele de rugină.
- La curățarea de mochete șamponate în prealabil, se formează spumă în rezervorul pentru apă murdară. În acest caz introduceți în rezervorul de apă murdară Schaum ex RM 761.

## Detergent

Curățarea de covoare și tapițerii	Pulbere RM 760
	Tablete RM 760
	RM 764 lichid
Antispumant	RM 760
Impregnarea covoarelor	RM 762
Îndepărtarea acarienilor	RM 765 Mitex

Pentru informații suplimentare, vă rugăm solicitați fișa cu informații a produsului și fișa cu date de siguranță DIN a detergentului respectiv.

## Scoaterea din funcțiune

### Golirea rezervorului pentru apă proaspătă

- Opriți comutatorul Pulverizare și comutatorul Aspirare.
- Acționați scurt maneta de pe cot pentru depresurizare.
- Desprindeți cotul de furtunul pentru pulverizare/aspirare.
- Scoateți capacul.
- Introduceți furtunul de aspirare în rezervorul pentru apă proaspătă.  
**vezi figura 9**
- Apăsăți comutatorul Aspirare pentru pornirea turbinei de aspirare.
- Goliți rezervorul de apă proaspătă și opriți aparatul.
- Extrageți rezervorul pentru apă murdară din aparat și goliți-l.

### Curățarea aparatului

- Conectați cotul (cu tub de aspirare și duză) cu furtunul pentru aspirare
- Conectați cuplajul furtunului pentru apă proaspătă cu cotul și blocați-l.
- Introduceți cca. 2 litri de apă de la robinet în rezervorul pentru apă proaspătă.  
**Nu adăugați detergent.**
- Introduceți duza în rezervorul pentru apă murdară.
- Apăsăți comutatorul Pulverizare pentru pornirea pompei pentru detergent.  
**vezi figura 10**
- Acționați maneta de pe cot și clătiți aparatul 1 până la 2 minute.
- Opriți aparatul.
- Trageți fișa din priză.
- Extrageți rezervorul pentru apă murdară din aparat și goliți-l.
- Curățați aparatul în exterior.

## Transport

### Atenție

*Pericol de rănire și deteriorare a aparatului! La transport țineți cont de greutatea aparatului.*

- Pentru transport, așezați tubul pentru aspirare pe mânerul de transportare și introduceți furtunul pentru pulverizare/aspirare în cârlig.
- În cazul transportării în vehicule asigurați aparatul contra derapării și răsturnării conform normelor în vigoare.

## Depozitarea

### Atenție

*Pericol de rănire și deteriorare a aparatului! La depozitare țineți cont de greutatea aparatului.*

Aparatul poate fi depozitat doar în spațiile interioare.

## Îngrijirea și întreținerea

### ⚠ Pericol

*Pericol de rănire prin electrocutare.*

*Înainte tuturor lucrărilor la aparat, opriți aparatul și scoateți ștecherul din priză.*

- Înainte de fiecare punere în funcțiune, verificați cablul de rețea, cablul de prelungire și furtunurile în privința deteriorărilor.
- Pentru evitarea mirosurilor neplăcute, înainte perioadelor mai lungi de neutilizare, goliți apa din întregul aparat.
- Curățați periodic sita din rezervorul de apă proaspătă și sita pentru scame de lângă rezervorul pentru apă murdară.  
**vezi figura 11**

## Remediarea defecțiunilor

### ⚠ Pericol

*Pericol de rănire prin electrocutare.*

*Înainte tuturor lucrărilor la aparat, opriți aparatul și scoateți ștecherul din priză.*

*Componentele electrice vor fi verificate și reparate numai de către un service autorizat. În cazul unor defecțiuni care nu sunt specificate în acest capitol, dacă aveți dubii sau când acest lucru este recomandat în mod expres, apelați la un service autorizat.*

### Din duză nu iese apă

- Umpleți rezervorul de apă proaspătă.
- Verificați cuplajele de la furtunul pentru apă proaspătă în privința poziționării corecte.

- Desprindeți și scoateți duza, curățați-o sau schimbați-o.
- Curățați sita din rezervorul de apă proaspătă.
- Pompa pentru detergent este defectă, contactați serviciul clienți.

### Jetul este pulverizat numai printr-o parte

- Curățați ajutorul duzei.

### Putere de aspirare insuficientă

- Verificați poziția corectă a capacului.
- Curățați garnitura de la capac și suprafața de sprijin de la aparat.
- Curățați filtrul de reținere.
- Verificați dacă furtunul de aspirare este înfundat, dacă este nevoie curățați-l.

### Pompa pentru detergent este zgomoasă

- Completați apă în rezervorul pentru apă proaspătă.

### Piese de schimb

- Vor fi utilizate numai accesoriile și piesele de schimb aprobate de către producător. Accesoriile originale și piesele de schimb originale constituie o garanție a faptului că utilajul va putea fi exploatat în condiții de siguranță și fără defecțiuni.
- O selecție a pieselor de schimb utilizate cel mai des se găsește la sfârșitul instrucțiunilor de utilizare.
- Informații suplimentare despre piesele de schimb găsiți la [www.kaercher.com](http://www.kaercher.com), în secțiunea Service.

### Garanție

În fiecare țară sunt valabile condițiile de garanție publicate de distribuitorul nostru din țara respectivă. Eventuale defecțiuni ale acestui aparat, care survin în perioada de garanție și care sunt rezultatul unor defecte de fabricație sau de material, vor fi remediate gratuit. Pentru a putea beneficia de garanție, prezentați-vă cu chitanța de cumpărare la magazin sau la cea mai apropiată unitate de service autorizată.

### Declarație de conformitate CE

Prin prezenta declarăm că aparatul desemnat mai jos corespunde cerințelor fundamentale privind siguranța în exploatare și sănătatea incluse în directivele CE aplicabile, datorită conceptului și a modului de construcție pe care se bazează, în varianta comercializată de noi. În cazul efectuării unei modificări a aparatului care nu a fost convenită cu noi, această declarație își pierde valabilitatea.

**Produs:** Aspirator cu pulverizator

**Tip:** 1.100-xxx

**Tip:** 1.193-xxx

**Directive EG respectate:**

2006/42/CE (+2009/127/CE)

2004/108/CE

**Norme armonizate utilizate:**

EN 55014-1: 2006 + A1: 2009

EN 55014-2: 1997 + A2: 2008

EN 60335-1

EN 60335-2-68

EN 61000-3-2: 2006 + A2: 2009

EN 61000-3-3: 2008

EN 62233: 2008

**Norme de aplicare naționale:**

-

Semnatarii acționează în numele și prin împuternicirea conducerii societății.



H. Jenner  
CEO



S. Reiser  
Head of Approbation

Însărcinat cu elaborarea documentației:  
S. Reiser

Alfred Kärcher GmbH & Co. KG

Alfred-Kärcher-Str. 28 - 40

71364 Winnenden (Germany)

Tel.: +49 7195 14-0

Fax: +49 7195 14-2212

Winnenden, 2012/06/01

## Date tehnice

		Puzzi 100	Puzzi 200
Tensiunea de alimentare	V	220-240	220-240
Frecvența	Hz	50/60	50/60
Lungime cablu de alimentare	m	7,5	7,5
Clasă de protecție	--	II	II
Protecție	--	IPX4	IPX4
Putere motor de suflare (max.)	W	1250	1250
Putere nominală motor de suflare	W	1100	1100
Putere (tot.)	W	--	1350
Cantitate aer (max.)	l/s	54	54
Subpresiune (max.)	kPa (mbar)	22 (220)	22 (220)
Putere pompă de pulverizare	W	40	80
Presiune pulverizare	MPa	0,1	0,2
Presiune pulverizare (max.)	MPa	0,3	0,3
Debit pulverizare	l/m	1	2
Capacitatea rezervorului	l	14	14
Cantitate de umplere apă proaspătă	l	10	10
Cantitate de umplere apă uzată	l	9	9
Putere priză aparat (max.)	W	250	250
Lungime x lățime x înălțime	mm	665 x 320 x 435	665 x 320 x 435
Masa	kg	10,3	12,1
Temperatură ambientă (max.)	°C	50	50
<b>Valori determinate conform EN 60335-2-68</b>			
Nivel de zgomot $L_{pA}$	dB(A)	68	68
Nesiguranță $K_{pA}$	dB(A)	1	1



Pred prvým použitím vášho zariadenia si prečítajte tento pôvodný návod na použitie, konajte podľa neho a uschovajte ho pre neskoršie použitie alebo pre ďalšieho majiteľa zariadenia.

- Pred prvým uvedením do prevádzky si bezpodmienečne musíte prečítať bezpečnostné pokyny č. 5.956-251!
- Nedodržavanie pokynov návodu na obsluhu a bezpečnostných pokynov môže spôsobiť škody na zariadení a nebezpečenstvo pre obsluhu ako aj iné osoby.
- V prípade poškodenia pri preprave ihneď o tom informujte predajcu.

## Obsah

Ochrana životného prostredia	SK	... 1
Symboly v návode na obsluhu	SK	... 1
Používanie výrobku v súlade s jeho určením	SK	... 1
Prehľad o zariadení	SK	... 2
Uvedenie do prevádzky	SK	... 2
Obsluha	SK	... 2
Metódy čistenia	SK	... 3
Vyradenie z prevádzky	SK	... 4
Transport	SK	... 4
Ukladanie	SK	... 4
Starostlivosť a údržba	SK	... 4
Pomoc pri poruchách	SK	... 4
Náhradné diely	SK	... 5
Záruka	SK	... 5
Vyhlásenie o zhode s normami EÚ	SK	... 5
Technické údaje	SK	... 6

## Ochrana životného prostredia

	Obalové materiály sú recyklovateľné. Obalové materiály láskavo nevyhadzujte do komunálneho odpadu, ale odovzdajte ich do zberne druhotných surovín.
	Vyradené prístroje obsahujú hodnotné recyklovateľné látky, ktoré by sa mali opäť zužitkovať. Do životného prostredia sa nesmú dostať batérie, olej a iné podobné látky. Staré zariadenia preto láskavo odovzdajte do vhodnej zberne odpadových surovín.

### Pokyny k zložení (REACH)

Aktuálne informácie o zložení nájdete na: [www.kaercher.com/REACH](http://www.kaercher.com/REACH)

## Symboly v návode na obsluhu

### **Nebezpečenstvo**

*Pri bezprostredne hroziacom nebezpečenstve, ktoré spôsobí vážne zranenia alebo smrť.*

### **Pozor**

*V prípade nebezpečnej situácie by mohla viesť k vážnemu zraneniu alebo smrti.*

### **Pozor**

*V prípade možnej nebezpečnej situácie by mohla viesť k ľahkým zraneniam alebo vecným škodám.*

## Používanie výrobku v súlade s jeho určením

Toto striekacie vysávacie zariadenie je určené na priemyselné použitie ako čistiace zariadenie za vlhka na kobercové podlahy podľa popisov a bezpečnostných pokynov uvedených v tomto návode na obsluhu ako aj v bezpečnostných pokynoch pre čistiace zariadenia s kefami a striekacie vysávacie zariadenia.

## Prehľad o zariadení

### Ilustrácie – pozri na strane 2

- 1 Skriňa
- 2 Rukoväť
- 3 Nádrž na čistú vodu so sitom
- 4 Nádrž na znečistenú vodu, odoberateľná
- 5 veko
- 6 Vypínač striekania
- 7 Vypínač sania
- 8 Striekacia alebo sacia hadica
- 9 Sieťový kábel
- 10 Vysávacía rúrka
- 11 Ručná dýza na čistenie čalúnenia (nadštandardná výbava)
- 12 Nádrž na odpeňovací prostriedok (Puzzi 200)
- 13 Priestor na uloženie RM (Puzzi 200)
- 14 Prídavná zásuvka pre umývaciu hlavu Profi PW 10
- 15 Podlahová dýza na čistenie kobercov
- 16 Rukoväť
- 17 Koleno

## Uvedenie do prevádzky

- Na vysávaciu rúrku nasadíte dýzu na podlahu a ručne pevne dotiahnete pomocou nástrčnej matice na podlahovej dýze (ľavý závit).

### Pozor

*Pri zasúvaní dávajte pozor na to, aby striekacie vedenie dosadalo do vysávacej rúrky a dýzy na podlahu.*

- V prípade potreby nasuňte na vysávaciu rúrku rukoväť a priskrutkujte pomocou priloženého kľúča s vnútorným šesťhrannom do požadovanej polohy.
- Na vysávaciu rúrku nasadíte koleno a ručne pevne dotiahnete pomocou nástrčnej matice na koleno.

### Pozor

*Pri zasúvaní dávajte pozor na to, aby striekacie vedenie dosadalo do vysávacej rúrky a kolena.*

### Ilustrácie – pozri na strane 2

- Vysávaciu hadicu zasuňte do prípojky zariadenia.

Spojku hadice na čistú vodu zasuňte do prípojky čistej vody zariadenia a nechajte zapadnúť na svoje miesto.

### pozrite obrázok 1

- Vysávaciu hadicu spojte s kolenom ručnej dýzy.

Spojku hadice na čistú vodu spojte s kolenom a nechajte zapadnúť na svoje miesto.

### pozrite obrázok 2

*Ručná dýza na čistenie čalúnenia (nie je súčasťou dodávky) sa pripája bez kolena priamo na vysávaciu rúrku.*

## Výber trysky

Kobercové podlahy	Dýza na podlahu (230 mm)
Čalúnenie, nástenné koberce, čistenie vnútrajška motorového vozidla	Ručná dýza (110 mm) *
Schodišťa	Dýza pre schodišťa *

\* nie je v rozsahu dodávky

## Obsluha

### Ilustrácie – pozri na strane 2

- Čistú vodu a čistiaci prostriedok zmiešajte v čistej nádobe (koncentrácia podľa údajov pre čistiaci prostriedok).

### pozrite obrázok 3

### ⚠ Pozor

*Nebezpečenstvo poškodenia zdravia a vecí. Nutné je dodržiavať všetky pokyny priložené k používaným čistiacim prostriedkom.*

### Upozornenie

*Teplá voda (maximálne 50 °C) zvyšuje účinnosť čistenia.*

*Pre ochranu životného prostredia zaobchádzajte s čistiacimi prostriedkami úsporne.*

- Čistiaci roztok naplňte do nádrže na čistú vodu. Stav po naplnení nesmie prekročiť značku „MAX“.

### pozrite obrázok 4

- Nádrž na znečistenú vodu postavte do zariadenia a kryt dajte dole.
- Zastrčte sieťový zástrčku.
- Zatlačte vypínač Vysávanie a tým zapnete vysávaciu turbínu.

Zatlačte vypínač Striekanie a tým zapnete čerpadlo čistiaceho prostriedku.

### **pozrite obrázok 5**

#### **⚠ Pozor**

*Nebezpečenstvo poškodenia. Pred použitím zariadenia na nenápadnom mieste čisteného predmetu skontrolujte jeho farebnú stálosť a odolnosť voči vode.*

- Na nastriekanie čistiaceho roztoku stlačte páku umiestnenú na kolene. Čistenú plochu v miestach, kde sa plocha prekrýva, prejdite ťahom. Prítom ťahajte dýzu smerom späť (nie posúvať).

### **pozrite obrázok 6**

- Pri prerušení práce sa môže dýza na podlahu odložiť do držiaka.

### **pozrite obrázok 12**

## **Vyprázdenie nádrže na špinavú vodu**

- Ak je nádrž na špinavú vodu plná, vypnite vypínač Vysávanie a vypínač Striekanie.
- Odoberte veko.
- Nádrž na špinavú vodu vyberte zo zariadenia a vyprázdnite.

### **pozrite obrázok 7 a 8**

## **Metódy čistenia**

### **Normálne znečistenie**

- Čistiaci roztok v jednom pracovnom kroku nastriekajte a vysajte.

#### **Upozornenie**

*Dodatočné vysávanie ešte raz bez striekania skracuje dobu vyschnutia.*

### **Silné znečistenie alebo škvŕny**

- Čistiaci roztok naneste bez zapínania vysávacej turbíny a nechajte pôsobiť 10 až 15 minút.
- Plochu vyčistíte ako pri normálnom znečistení.
- V prípade, ak chcete vylepšiť výsledok čistenia, plochu ešte raz vyčistíte čistou teplou vodou.

## **Tipy pre čistenie**

- Silne znečistené miesta najprv nastriekajte a potom nechajte čistiaci roztok pôsobiť 5 až 10 minút.
- Vždy postupujte od svetla do tieňa (od okna ku dverám).
- Vždy postupujte od vyčistenej plochy smerom ku nevyčistenej ploche.
- Čím je povrch citlivejší (orientálne motíky, berberské koberce, čalúnické látky), tým použijete menšiu koncentráciu čistiaceho prostriedku.
- Koberce, ktoré majú spodnú stranu z juty, sa môžu pri čistení mokrym spôsobom zraziť a pustiť farbu.
- Koberce s vysokým vlasom po vyčistení vo vlhkom stave vykefujte v smere vlasu (napr. kefa na vlas alebo kartáč).
- Impregnovanie pomocou Care Tex RM 762 po vyčistení za mokra zabraňuje rýchlemu opätovnému znečisteniu textilných povrchov.
- Po vyčistenej ploche prechádzajte alebo na vyčistenú plochu kladte nábytok až po vyschnutí, aby nedošlo k vzniku vytlačených miest alebo škvŕn.
- Pri čistení predtým šampónovaných kobercov vzniká v nádrži na špinavú vodu pena. V tomto prípade pridajte do nádrže na špinavú vodu prostriedok Schaum ex RM 761.

## **Čistiaci prostriedok**

Čistenie kobercov a čalúnenia	Prášok RM 760
	Tabletky RM 760
	Kvapalný RM 764
Odpenenie	RM 760
Impregnácia kobercov	RM 762
Odstraňovanie roztočov	RM 765 Mitex

Dalšie informácie nájdete na karte informácií o výrobku a bezpečnostných údajov DIN príslušného čistiaceho prostriedku.



## Vyradenie z prevádzky

### Naplnenie nádrže na čistú vodu

- Vypnite vypínače Striekacie a Vysávanie.
  - Na spustenie tlaku krátko zatlačte páku umiestnenú na kolene.
  - Koleno odpojte od striekacej alebo vysávacej hadice.
  - Odoberte veko.
  - Vysávaciú hadicu zaveste do nádrže na čistú vodu.
- pozrite obrázok 9**
- Zatlačte vypínač Vysávanie a tým zapnete vysávaciú turbínu.
  - Nádrž na čistú vodu vyprázdňte a zariadenie vypnite.
  - Nádrž na špinavú vodu vyberte zo zariadenia a vyprázdňte.

### Čistenie zariadenia

- Spojenie kolena (s vysávacou rúrkou a dýzou) s vysávacou hadicou
- Spojku hadice na čistú vodu spojte s kolenom a nechajte zapadnúť na svoje miesto.
- Nádrž na čistú vodu naplňte asi 2 litrami vody z vodovodu.

#### **Nepriďavajte žiadny čistiaci prostriedok.**

- Dýzu postavte do nádrže na špinavú vodu.
- Zatlačte vypínač Striekacie a tým zapnete čerpadlo čistiaceho prostriedku.

#### **pozrite obrázok 10**

- Stlačte páku umiestnenú na kolene a zariadenie počas 1 alebo 2 minút preplachujte.
- Prístroj vypnite.
- Vytiahnite zástrčku zo zásuvky.
- Nádrž na špinavú vodu vyberte zo zariadenia a vyprázdňte.
- Zariadenie na vonkajšej strane vyčistite.

## Transport

### Pozor

*Nebezpečenstvo zranenia a poškodenia! Pri prepravovaní zariadenia zohľadnite jeho hmotnosť.*

- Pri preprave vysávaciú rúrkou položte na prenosný držiak a striekaciú alebo vysávaciú hadicu zaveste na hák.
- Pri preprave vo vozidlách zariadenie zaistite proti zošmyknutiu a prevráteniu podľa platných smerníc.

## Uskladnenie

### Pozor

*Nebezpečenstvo zranenia a poškodenia! Pri uskladnení zariadenia zohľadnite jeho hmotnosť.*

Toto zariadenie sa smie uschovávať len vo vnútri.

## Starostlivosť a údržba

### ⚠ Nebezpečenstvo

*Nebezpečenstvo úrazu elektrickým prúdom. Pred všetkými prácami prístroj vypnite a vyťahnite sieťovú zástrčku.*

- Pred každým uvedením do prevádzky skontrolujte, či nie je poškodený sieťový, predĺžovací kábel a hadice.
  - Aby pred dlhším odstavením nedošlo k vzniku zápachu, zo zariadenia vypustite všetku vodu.
  - Sito v nádrži na čistú vodu a sito filtrácie chumáčov tkaniny vedľa nádrže na špinavú vodu je nutné pravidelne čistiť.
- pozrite obrázok 11**

## Pomoc pri poruchách

### ⚠ Nebezpečenstvo

*Nebezpečenstvo úrazu elektrickým prúdom. Pred všetkými prácami prístroj vypnite a vyťahnite sieťovú zástrčku.*

*Elektrické konštrukčné prvky nechajte prekontrolovať a opravovať iba v autorizovanej servisnej službe.*

*Pri poruchách, ktoré nie sú uvedené v tejto kapitole, v prípade pochybností a pri výslovnom upozornení vyhľadajte autorizovanú servisnú službu.*

### Z dýzy nevyteká žiadna voda

- Naplňte nádrž na čistú vodu.
- Na hadici na čistú vodu skontrolujte spojky, či správne dosadajú na svoje miesto.

- Uvoľnite upevnenie dýzy a vytiahnite ju. Dýzu vyčistite alebo vymeňte.
- Vyčistite sito v nádrži na čistú vodu.
- Čerpadlo na čistiaci prostriedok je chybné. Skontaktujte sa so servisnou službou zákazníkom.

### Jednostranný prúd rozstreku

- Vyčistite ústie dýzy.

### Nedostatočný sací výkon

- Skontrolujte správne dosadnutie veka.
- Vyčistite tesnenie na veku a dosadacej ploche zariadenia.
- Vyčistite filtračné sitko.
- Skontrolujte saciu hadicu, či nie je upchatá. V prípade potreby vyčistite.

### Čerpadlo čistiaceho prostriedku je hlučné

- Doplníte nádrž na čistú vodu.

### Náhradné diely

- Používať možno iba príslušenstvo a náhradné diely schválené výrobcom. Originálne príslušenstvo a originálne náhradné diely zaručujú bezpečnú a bezporuchovú prevádzku stroja.
- Výber najčastejšie potrebných náhradných dielov nájdete na konci prevádzkového návodu.
- Ďalšie informácie o náhradných dieloch získate na stránke [www.kaercher.com](http://www.kaercher.com) v oblasti Servis.

### Záruka

V každej krajine platia záručné podmienky našej distribučnej organizácie. Prípadné poruchy spotrebiča odstránime počas záručnej lehoty bezplatne, ak sú ich príčinou chyby materiálu alebo výrobné chyby. Pri uplatňovaní záruky sa spolu s dokladom o kúpe zariadenia láskavo obráťte na predajcu alebo na najbližší autorizovaný zákaznícky servis.

## Vyhlasenie o zhode s normami EÚ

Týmto vyhlasujeme, že ďalej označený stroj zodpovedá na základe jeho koncepcie a konštrukcie a takisto vyhotovenia, ktoré sme dodali, príslušným základným požiadavkám na bezpečnosť a ochranu zdravia uvedeným v smerniciach EÚ. Pri zmene stroja, ktorá nebola nami odsúhlasená, stráca toto prehlásenie svoju platnosť.

**Výrobok:** Extraktor-Tepovač

**Typ:** 1.100-xxx

**Typ:** 1.193-xxx

**Príslušné Smernice EÚ:**

2006/42/ES (+2009/127/ES)

2004/108/ES

**Uplatňované harmonizované normy:**

EN 55014-1: 2006 + A1: 2009

EN 55014-2: 1997 + A2: 2008

EN 60335-1

EN 60335-2-68

EN 61000-3-2: 2006 + A2: 2009

EN 61000-3-3: 2008

EN 62233: 2008

**Uplatňované národné normy:**

-

Podpísaný jednájú v poverení a s plnou mocou jednatelstva.



H. Jenner  
CEO



S. Reiser  
Head of Approbation

Osoba zodpovedná za dokumentáciu:  
S. Reiser

Alfred Kärcher GmbH & Co. KG

Alfred-Kärcher-Str. 28 - 40

71364 Winnenden (Germany)

Tel: +49 7195 14-0

Fax: +49 7195 14-2212

Winnenden, 2012/06/01

## Technické údaje

		<b>Puzzi 100</b>	<b>Puzzi 200</b>
Sieťové napätie	V	220-240	220-240
Frekvencia	Hz	50/60	50/60
Dĺžka kábla elektrickej siete	m	7,5	7,5
Krytie	--	II	II
Druh krytia	--	IPX4	IPX4
Výkon motora ventilátora (max)	W	1250	1250
Menovitý výkon motora ventilátora	W	1100	1100
Výkon (tot.)	W	--	1350
Množstvo vzduchu (max.)	l/s	54	54
Podtlak (max.)	kPa (mbar)	22 (220)	22 (220)
Výkon striekacieho čerpadla	W	40	80
Tlak striekania	MPa	0,1	0,2
Tlak striekania (max.)	MPa	0,3	0,3
Prietok rozstreku	l/m	1	2
Objem nádoby	l	14	14
Plniace množstvo čistej vody	l	10	10
Plniace množstvo znečistenej vody	l	9	9
Výkon zásuvky zariadenia (max)	W	250	250
Dĺžka x Šírka x Výška	mm	665 x 320 x 435	665 x 320 x 435
Hmotnosť	kg	10,3	12,1
Teplota okolia (max.)	°C	50	50
<b>Zistené hodnoty podľa EN 60335-2-68</b>			
Hlučnosť $L_{pA}$	dB(A)	68	68
Nebezpečnosť $K_{pA}$	dB(A)	1	1



Prije prve uporabe Vašeg uređaja pročitajte ove originalne radne upute, postupajte prema njima i sačuvajte ih za kasniju uporabu ili za sljedećeg vlasnika.

- Prije prvog stavljanja u pogon obvezno pročitajte sigurnosne naputke br. 5.956-251!
- U slučaju nepoštivanja uputa za uporabu i sigurnosnih naputaka može doći do oštećenja na uređaju i opasnosti za rukovatelja i druge osobe.
- U slučaju oštećenja pri transportu odmah obavijestite prodavača.

## Pregled sadržaja

Zaštita okoliša . . . . .	HR . . . 1
Simboli u uputama za rad . . . . .	HR . . . 1
Namjensko korištenje . . . . .	HR . . . 1
Pregled uređaja . . . . .	HR . . . 2
Stavljanje u pogon . . . . .	HR . . . 2
Rukovanje . . . . .	HR . . . 2
Metode čišćenja . . . . .	HR . . . 3
Stavljanje izvan pogona . . . . .	HR . . . 4
Transport . . . . .	HR . . . 4
Skladištenje . . . . .	HR . . . 4
Njega i održavanje . . . . .	HR . . . 4
Otklanjanje smetnji . . . . .	HR . . . 4
Pričuvni dijelovi . . . . .	HR . . . 5
Jamstvo . . . . .	HR . . . 5
EZ izjava o usklađenosti . . . . .	HR . . . 5
Tehnički podaci . . . . .	HR . . . 6

## Zaštita okoliša

	Materijali ambalaže se mogu reciklirati. Molimo Vas da ambalažu ne odlažete u kućne otpatke, već ih predajte kao sekundarne sirovine.
	Stari uređaji sadrže vrijedne materijale koji se mogu reciklirati te bi ih stoga trebalo predati kao sekundarne sirovine. Baterije, ulje i slični materijali ne smiju dospjeti u okoliš. Stoga Vas molimo da stare uređaje zbrinete preko odgovarajućih sabirnih sustava.

### Napomene o sastojcima (REACH)

Aktualne informacije o sastojcima možete pronaći na stranici:

[www.kaercher.com/REACH](http://www.kaercher.com/REACH)

## Simboli u uputama za rad

### **Opasnost**

*Za neposredno prijeteću opasnost koja za posljedicu ima teške tjelesne ozljede ili smrt.*

### **Upozorenje**

*Za eventualno opasnu situaciju koja može prouzročiti teške tjelesne ozljede ili smrt.*

### **Oprez**

*Za eventualno opasnu situaciju koja može prouzročiti lake tjelesne ozljede ili materijalnu štetu.*

## Namjensko korištenje

Ovaj je ekstraktor namijenjen komercijalnoj upotrebi kao uređaj za pranje tekstilnih podova sukladno opisima i sigurnosnim napucima navedenim u ovim uputama za rukovanje te u dodatku "Sigurnosni napuci za uređaje za čišćenje četkanjem i ekstraktore".

## Pregled uređaja

### Slike pogledajte na stranici 2

- 1 kućište
- 2 Ručka za nošenje
- 3 Spremnik svježe vode s mrežicom
- 4 Odvojivi spremnik prljave vode
- 5 Poklopac
- 6 Prekidač za prskanje
- 7 Prekidač za usisavanje
- 8 Crijevo za prskanje/usisno crijevo
- 9 Strujni kabel
- 10 Usisna cijev
- 11 Ručni nastavak za čišćenje tapeciranih površina (opcija)
- 12 Spremnik sredstva za suzbijanje pjene (Puzzi 200)
- 13 Pretinac za odlaganje tableta sredstva za pranje (Puzzi 200)
- 14 Dodatna utičnica za profesionalnu glavu za pranje PW 10
- 15 Podni nastavak za čišćenje sagova
- 16 rukohvat
- 17 Koljenati nastavak

## Stavljanje u pogon

- Nataknite usisnu cijev na podni nastavak pa čvrsto pritegnite slijepu maticu na podnom nastavku (lijevi navoj).

### Oprez

*Prilikom spajanja pazite da se vodovi za prskanje u usisnoj cijevi i podnom nastavku međusobno poklapaju.*

- Po potrebi nagurajte rukohvat na usisnu cijev i zavijte priloženim imbus ključem u odgovarajućem položaju.

- Nataknite koljenasti nastavak na usisnu cijev i zategnite slijepu maticu na njemu.

### Oprez

*Prilikom spajanja pazite da se vodovi za prskanje u usisnoj cijevi i koljenu međusobno poklapaju.*

### Slike pogledajte na stranici 2

- Nataknite usisno crijevo na odgovarajući priključak uređaja.

Spojku crijeva za svježu vodu utaknite i uglavite u priključak za svježu vodu na uređaju.

### vidi sliku 1

- Povežite usisno crijevo s koljenom ručnog nastavka.

Spojku crijeva za svježu vodu povežite s koljenom i aretirajte.

### vidi sliku 2

*Ručni nastavak za čišćenje tapeciranih površina (nije sadržan u isporuci) spaja se bez koljena izravno sa usisnim crijevom.*

## Odabir nastavka

Topli podovi	Podni nastavak (230 mm)
Tapecirane površine, tapiserije, čišćenje unutrašnjosti motornih vozila	Ručni nastavak (110 mm) *
Stepenice	Nastavak za stepenice *

\* nije u opsegu isporuke

## Rukovanje

### Slike pogledajte na stranici 2

- U čistoj posudi pomiješajte svježu vodu i sredstvo za pranje (u omjeru navedenom u uputama sredstva za pranje).

### vidi sliku 3

### ⚠ Upozorenje

*Opasnost po zdravlje, opasnost od oštećenja. Obratite pažnju na sve naputke koji su priloženi sredstvima za pranje.*

### Napomena

*Topla voda (najviše 50°C) povećava učinak čišćenja.*

*Radi očuvanja okoliša sredstva za pranje valja koristiti štedljivo.*

- Spremnik za svježu vodu napunite otopinom sredstva za pranje. Pri punjenju se ne smije premašiti oznaka "MAX".

### vidi sliku 4

- Postavite spremnik za prljavu vodu u uređaj i namjestite poklopac.

- Utaknite strujni utikač.
- Za uključivanje usisne turbine pritisnite prekidač za usisavanje.  
Pumpa za sredstvo za pranje se uključuje pritiskom na prekidač za prskanje.  
**vidi sliku 5**

### ⚠ Upozorenje

*Opasnost od oštećenja. Prije upotrebe uređaja na neupadljivom mjestu objekta koji ćete čistiti ispitajte postojanost boja i otpornost na vodu.*

- Za prskanje otopine sredstva za pranje pomaknite polugu na koljenu.  
Površinu koju čistite prelazite u preklapajućim putanjama. Pritom povlačite (ne gurajte) nastavak unatrag.  
**vidi sliku 6**
- Tijekom prekida rada podni se nastavak može odložiti u rukohvatu.  
**vidi sliku 12**

### Pražnjenje spremnika prljave vode

- Ako je spremnik prljave vode pun, isključite prekidače za usisavanje i prskanje.
- Skinite poklopac.
- Izvadite spremnik prljave vode iz uređaja te ga ispraznite.  
**vidi slike 7 i 8**

## Metode čišćenja

### Normalno zaprljanje

- U jednom radnom ciklusu poprskajte i usisajte otopinu sredstva za pranje.

#### Napomena

*Dodatno usisavanje bez prskanja skraćuje vrijeme sušenja.*

### Jaka zaprljanja ili mrlje

- Isključivši usisnu turbinu, nanesite otopinu sredstva za pranje te je ostavite da djeluje 10 do 15 minuta.
- Površine očistite kao kod normalnih zaprljanja.
- Želite li dodatno poboljšati rezultate čišćenja, prema potrebi površinu možete još jednom oprati čistom, toplom vodom.

### Savjeti za čišćenje

- Jako prijava mjesta prethodno poprskajte i pustite da otopina sredstva za pranje djeluje 5 do 10 minuta.
- Uvijek radite od svjetla ka sjeni (od prozora ka vratima).
- Uvijek radite od očišćene ka neočišćenoj površini.
- Što je podna obloga osjetljivija (istočnjačke staze, berber, materijal za tapetiranje), to manju koncentraciju sredstva za pranje trebate upotrijebiti.
- Sagovi s poleđinom od jute se pri mokrom čišćenju mogu stisnuti i pustiti boju.
- Nakon čišćenja, dok su još mokri, iščetkajte debele sagove u smjeru tkanja (primjerice četkom za tkaninu ili otirkom).
- Ponovno brzo prljanje tekstilnih podnih obloga spriječite ćete nanošenjem sredstva za impregnaciju Care Tex RM 762 nakon mokrog čišćenja.
- Za izbjegavanje utisnuća i mrlja od hrđe, na očišćenu površinu možete stati ili postaviti namještaj tek nakon što se osuši.
- Pri čišćenju prethodno šamponiranih sagova u spremniku prljave vode stvara se pjena. U tom slučaju u spremnik prljave vode dodajte sredstvo za sprječavanje pjene RM 761.

### Sredstvo za pranje

Čišćenje sagova i tapetiranih površina	Prašak RM 760
	Tablete RM 760
	Tekući RM 764
Uklanjanje pjene	RM 760
Impregnacija sagova	RM 762
Odstranjivanje grinja	RM 765 Mitex

Za dodatne informacije zatražite brošuru proizvoda, kao i list sa sigurnosnim podacima prema DIN-u za odgovarajuće sredstvo za pranje.

## Stavljanje izvan pogona

### Pražnjenje spremnika svježe vode

- Isključite prekidače za prskanje i usisavanje.
- Kratko pomaknite polugu na koljenu za smanjenje tlaka.
- Odvojite koljeno od crijeva za prskanje/ usisnog crijeva.
- Skinite poklopac.
- Usisno crijevo objesite u spremnik za svježu vodu.  
**vidi sliku 9**
- Za uključivanje usisne turbine pritisnite prekidač za usisavanje.
- Usisajte svu vodu iz spremnika za svježu vodu i isključite uređaj.
- Izvadite spremnik prijave vode iz uređaja te ga ispraznite.

### Čišćenje uređaja

- Povežite koljeno (s usisnom cijevi i nastavkom) na usisno crijevo.
- Spojku crijeva za svježu vodu povežite s koljenom i aretirajte.
- Spremnik svježe vode napunite s oko 2 lit. obične vode.

#### Nemojte dodavati nikakva sredstva za pranje.

- Nastavak postavite u spremnik prijave vode.
- Pumpa za sredstvo za pranje se uključuje pritiskom na prekidač za prskanje.  
**vidi sliku 10**
- Pomaknite polugu na koljenu i temeljito ispirite uređaj 1 do 2 minute.
- Isključite uređaj.
- Strujni utikač izvucite iz utičnice.
- Izvadite spremnik prijave vode iz uređaja te ga ispraznite.
- Očistite uređaj izvana.

## Transport

### Oprez

*Opasnost od ozljeda i oštećenja! Prilikom transporta pazite na težinu uređaja.*

- Prilikom transporta položite usisnu cijev na dršku za nošenje, a crijevo za prskanje/usisno crijevo položite na kuku.
- Prilikom transporta vozilima osigurajte uređaj od klizanja i naginjanja sukladno odgovarajućim mjerodavnim propisima.

## Skladištenje

### Oprez

*Opasnost od ozljeda i oštećenja! Pri skladištenju imajte u vidu težinu uređaja.*

Uvijek se uređaj smije skladištiti samo u zatvorenim prostorijama.

## Njega i održavanje

### ⚠ Opasnost

*Opasnost od strujnog udara.*

*Uređaj prije svih radova na njemu isključite i izvucite strujni utikač iz utičnice.*

- Prije svake upotrebe provjerite oštećenost strujnog kabela, produžnog kabela i crijeva.
- Za izbjegavanje neugodnih mirisa, prije duljih perioda mirovanja uklonite svu vodu iz uređaja.
- Redovito čistite mrežicu u spremniku svježe vode i mrežicu za skupljanje vlaka pored spremnika prijave vode.  
**vidi sliku 11**

## Otklanjanje smetnji

### ⚠ Opasnost

*Opasnost od strujnog udara.*

*Uređaj prije svih radova na njemu isključite i izvucite strujni utikač iz utičnice.*

*Električne dijelove smije ispitivati i popravljati samo ovlaštena servisna služba.*

*U slučaju pojave smetnji koje nisu navedene u ovom odlomku, kod dvojbi i izričitih instrukcija obratite se ovlaštenoj servisnoj službi.*

### Voda ne izlazi iz nastavka

- Napunite spremnik svježe vode.
- Provjerite ispravnost položaja spojki na crijevu za svježu vodu.

- Odglavite i izvucite držač nastavka pa očistite ili zamijenite nastavak.
- Očistite mrežicu u spremniku za svježju vodu.
- Pumpa za sredstvo za pranje je neispravna, obratite se servisnoj službi.

### Jednostrano prskanje

- Očistite otvor mlaznice.

### Nedovoljan učinak usisavanja

- Provjerite ispravnost položaja poklopca.
- Očistite brtvu na poklopcu i dosjednu površinu na uređaju.
- Očistite mrežicu za skupljanje vlakana.
- Provjerite da usisno crijevo nije začepljeno te ga po potrebi očistite.

### Pumpa za sredstvo za pranje je glasnija

- Nadopunite spremnik svježje vode.

### Pričuvni dijelovi

- Smije se koristiti samo onaj pribor i oni pričuvni dijelovi koje dozvoljava proizvođač. Originalan pribor i originalni pričuvni dijelovi jamče za to da stroj može raditi sigurno i bez smetnji.
- Pregled najčešće potrebnih pričuvnih dijelova naći ćete na kraju ovih radnih uputa.
- Dodatne informacije o pričuvnim dijelovima dobit ćete pod [www.kaercher.com](http://www.kaercher.com) u dijelu Servis (Service).

### Jamstvo

U svakoj zemlji važe jamstveni uvjeti koje je izdala naša nadležna organizacija za distribuciju. Eventualne smetnje na stroju za vrijeme trajanja jamstva uklanjamo besplatno ukoliko je uzrok greška u materijalu ili proizvodnji. U slučaju koji podliježe garanciji obratite se, uz prilaganje potvrde o kupnji, Vašem prodavaču ili najbližoj ovlaštenoj servisnoj službi.

## EZ izjava o usklađenosti

Izjavljujemo da navedeni uređaj u svojoj zamisli i konstrukciji te kod nas korištenoj izvedbi odgovara osnovnim sigurnosnim i zdravstvenim zahtjevima u skladu s niže navedenim direktivama Europske Zajednice. Ova izjava gubi valjanost u slučaju izmjene stroja koja nisu ugovorene s nama.

**Proizvod:** uređaj za dubinsko čišćenje tepiha

**Tip:** 1.100-xxx

**Tip:** 1.193-xxx

**Odgovarajuće smjernice EZ:**

2006/42/EZ (+2009/127/EZ)

2004/108/EZ

**Primijenjene usklađene norme:**

EN 55014-1: 2006 + A1: 2009

EN 55014-2: 1997 + A2: 2008

EN 60335-1

EN 60335-2-68

EN 61000-3-2: 2006 + A2: 2009

EN 61000-3-3: 2008

EN 62233: 2008

**Primijenjeni nacionalni standardi:**

-

Potpisnici rade po nalogu i s ovlaštenjem posloводства.

  
H. Jenner  
CEO

  
S. Reiser  
Head of Approbation

Opunomoćeni za izradu dokumentacije:  
S. Reiser

Alfred Kärcher GmbH & Co. KG

Alfred-Kärcher-Str. 28 - 40

71364 Winnenden (Germany)

Tel.: +49 7195 14-0

Faks: +49 7195 14-2212

Winnenden, 2012/06/01



## Tehnički podaci

		<b>Puzzi 100</b>	<b>Puzzi 200</b>
Napon el. mreže	V	220-240	220-240
Frekvencija	Hz	50/60	50/60
Duljina strujnog kabela	m	7,5	7,5
Klasa zaštite	--	II	II
Zaštita	--	IPX4	IPX4
Maks. snaga motora ventilatora	W	1250	1250
Nazivna snaga motora ventilatora	W	1100	1100
Ukupna snaga	W	--	1350
Maks. protok zraka	l/s	54	54
Maks. podtlak	kPa (mbar)	22 (220)	22 (220)
Snaga pumpe za prskanje	W	40	80
Pritisak prskanja	MPa	0,1	0,2
Maks Pritisak prskanja	MPa	0,3	0,3
Količina prskanja	l/m	1	2
Zapremnina spremnika	l	14	14
Količina punjenja svježe vode	l	10	10
Količina punjenja prljave vode	l	9	9
Maks. snaga utičnice uređaja	W	250	250
Duljina x širina x visina	mm	665 x 320 x 435	665 x 320 x 435
Težina	kg	10,3	12,1
Maks. okolna temperatura	°C	50	50
<b>Utvrđene vrijednosti prema EN 60335-2-68</b>			
Razina zvučnog tlaka $L_{pA}$	dB(A)	68	68
Nepouzdanost $K_{pA}$	dB(A)	1	1



Pre prve upotrebe Vašeg uređaja pročitajte ove originalno uputstvo za rad, postupajte prema njemu i sačuvajte ga za kasniju upotrebu ili za sledećeg vlasnika.

- Pre prvog stavljanja u pogon obavezno pročitajte sigurnosne napomene br. 5.956-251!
- U slučaju neuvažavanja radnog uputstva i sigurnosnih napomena može doći do oštećenja na uređaju i opasnosti za rukovaoca i druge osobe.
- U slučaju oštećenja pri transportu odmah obavestite prodavca.

## Pregled sadržaja

Zaštita životne sredine . . . .	SR . . . 1
Simboli u uputstvu za rad . . .	SR . . . 1
Namensko korišćenje . . . . .	SR . . . 1
Pregled uređaja . . . . .	SR . . . 2
Stavljanje u pogon . . . . .	SR . . . 2
Rukovanje . . . . .	SR . . . 2
Metode čišćenja . . . . .	SR . . . 3
Nakon upotrebe . . . . .	SR . . . 4
Transport . . . . .	SR . . . 4
Skladištenje . . . . .	SR . . . 4
Nega i održavanje . . . . .	SR . . . 4
Otklanjanje smetnji . . . . .	SR . . . 4
Rezervni delovi . . . . .	SR . . . 5
Garancija . . . . .	SR . . . 5
Izjava o usklađenosti sa propisima EZ . . . . .	SR . . . 5
Tehnički podaci . . . . .	SR . . . 6

## Zaštita životne sredine

	Ambalaža se može ponovo preraditi. Molimo Vas da ambalažu ne bacate u kućne otpatke nego da je dostavite na odgovarajuća mesta za ponovnu preradu.
	Stari uređaji sadrže vredne materijale sa sposobnošću recikliranja i treba ih dostaviti za ponovnu preradu. Baterije, ulje i slične materije ne smeju dospeti u životnu sredinu. Stoga Vas molimo da stare uređaje odstranjujete preko primerenih sabirnih sistema.

### Napomene o sastojcima (REACH)

Aktuelne informacije o sastojcima možete pronaći na stranici:

[www.kaercher.com/REACH](http://www.kaercher.com/REACH)

## Simboli u uputstvu za rad

### Opasnost

*Ukazuje na neposredno preteću opasnost koja dovodi do teških telesnih povreda ili smrti.*

### Upozorenje

*Ukazuje na eventualno opasnu situaciju koja može dovesti do teških telesnih povreda ili smrti.*

### Oprez

*Ukazuje na eventualno opasnu situaciju koja može dovesti do lakših telesnih povreda ili izazvati materijalnu štetu.*

## Namensko korišćenje

Ovaj ekstraktor je namenjen profesionalnoj upotrebi kao uređaj za mokro pranje tekstilnih podova u skladu sa propisima i sigurnosnim napomenama navedenim u ovom uputstvu za rukovanje kao i u dodatku "Sigurnosne napomene za uređaje za čišćenje četkanjem i ekstraktore".

## Pregled uređaja

### Slike pogledajte na stranici 2

- 1 kućište
- 2 Ručka za nošenje
- 3 Rezervoar za svežu vodu sa mrežicom
- 4 Odvojivi rezervoar prljave vode
- 5 Poklopac
- 6 Prekidač za prskanje
- 7 Prekidač za usisavanje
- 8 Crevo za prskanje/usisno crevo
- 9 Strujni kabal
- 10 Usisna cev
- 11 Ručni nastavak za čišćenje tekstilnog nameštaja (opcija)
- 12 Posuda za sredstvo za suzbijanje pene (Puzzi 200)
- 13 Pretinac za odlaganje tableta deterdženta (Puzzi 200)
- 14 Dodatna utičnica za profesionalnu glavu za pranje PW 10
- 15 Podni nastavak za čišćenje tepiha
- 16 drška
- 17 Zakrivljeni nastavak

## Stavljanje u pogon

→ Natakните usisnu cev na podni nastavak pa čvrsto pritegnite slepu navrtku na podnom nastavku (levi navoj).

### Oprez

*Prilikom spajanja pazite da se vodovi za prskanje u usisnoj cevi i podnom nastavku međusobno poklapaju.*

→ Po potrebi nagurajte dršku na usisnu cev i zavijte priloženim imbus ključem u odgovarajućem položaju.

→ Natakните kolenasti deo na usisnu cev i zategnite slepu navrtku na njemu.

### Oprez

*Prilikom spajanja pazite da se vodovi za prskanje u usisnoj cevi i kolenu međusobno poklapaju.*

### Slike pogledajte na stranici 2

→ Natakните usisno crevo na odgovarajući priključak uređaja.

Spojnicu creva za svežu vodu utaknite i uglavite u priključak za svežu vodu na uređaju.

### vidi sliku 1

→ Povežite usisno crevo sa kolenom ručnog nastavka.  
Spojnicu creva za svežu vodu povežite sa koljenom i uglavite.

### vidi sliku 2

*Ručni nastavak za čišćenje tekstilnog nameštaja (nije u obimu isporuke) spaja se bez kolena direktno sa usisnim crevom.*

## Izbor nastavka

Topli podovi	Podni nastavak (230 mm)
Tekstilni nameštaj, tapiserije, čišćenje motornih vozila iznutra	Ručni nastavak (110 mm) *
Stepenice	Nastavak za stepenice *

\* nije u obimu isporuke

## Rukovanje

### Slike pogledajte na stranici 2

→ U čistom sudu pomešajte svežu vodu i deterdžent (u razmeri navedenoj na deklaraciji deterdženta).

### vidi sliku 3

### ⚠ Upozorenje

*Opasnost po zdravlje, opasnost od oštećenja. Obratite pažnju na sve instrukcije koje su priložene deterdžentima.*

### Napomena

*Topla voda (najviše 50°C) povećava učinak čišćenja.*

*Radi očuvanja životne sredine deterdžente treba koristiti štedljivo.*

→ Rastvor deterdženta ulijte u rezervoar sa svežom vodom. Ne sme se napuniti preko oznake "MAX".

### vidi sliku 4

→ Stavite rezervoar za prljavu vodu u uređaj i nameštite poklopac.

→ Utakните strujni utikač.

→ Za uključivanje usisne turbine pritisnite prekidač za usisavanje.

Pumpa za deterđent se uključuje pritiskom na prekidač za prskanje.

**vidi sliku 5**

### ⚠ Upozorenje

*Opasnost od oštećenja. Pre upotrebe uređaja na neupadljivom mestu objekta koji se čisti ispitajte postojanost boja i otpornost na vodu.*

→ Za prskanje rastvora deterđenta pritisnite polugu na kolenu. Površinu koju čistite prelazite u preklapajućim putanjama. Pri tome povlačite (ne gurajte) nastavak unazad.

**vidi sliku 6**

→ Tokom prekida rada podni nastavak se može odložiti u dršci.

**vidi sliku 12**

### Pražnjenje rezervoara prljave vode

→ Ako je rezervoar prljave vode pun, isključite prekidače za usisavanje i prskanje.

→ Skinite poklopac.

→ Izvadite rezervoar prljave vode iz uređaja i ispraznite ga.

**vidi slike 7 i 8**

## Metode čišćenja

### Normalna zaprljanost

→ U jednom mahu poprskajte i usisajte rastvor deterđenta.

### Napomena

*Dodatno usisavanje bez prskanja skraćuje vreme sušenja.*

### Jaka zaprljanost ili mrlje

- Dok je usisna turbina isključena nanesite rastvor deterđenta pa ga ostavite da deluje 10 do 15 minuta.
- Površine očistite kao da su normalno zaprljane.
- Ako želite dodatno poboljšati rezultate čišćenja, po potrebi površinu možete još jednom oprati čistom, toplom vodom.

### Saveti za čišćenje

- Jako prljava mjesta prethodno poprskajte i pustite da rastvor deterđenta deluje 5 do 10 minuta.
- Uvek radite od svetla ka senci (od prozora ka vratima).
- Uvek radite od očišćene ka neočišćenoj površini.
- Što je podna obloga osetljivija (orijentalne staze, berber, materijal za tapaciranje nameštaja), to Vam je potrebna manja koncentracija deterđenta.
- Tepisi sa poleđinom od jute se pri mokrom čišćenju mogu skupiti i pustiti boju.
- Nakon čišćenja, dok su još mokri, iščetkajte debele tepihe u smeru tkanja (na primer četkom za tkaninu ili četkom za ribanje).
- Ponovno brzo prljanje tekstilnih podnih obloga možete sprečiti nanošenjem sredstva za impregnaciju Care Tex RM 762 nakon mokrog čišćenja.
- Za izbegavanje ulegnuća i mrlja od rđe, na očišćenu površinu možete stati ili postaviti nameštaj tek nakon što se osuši.
- Pri čišćenju prethodno šamponiranih tepiha u rezervoaru prljave vode se stvara pena. U tom slučaju u rezervoar prljave vode dodajte sredstvo za sprečavanje pene RM 761.

### Deterđent

Čišćenje tepiha i tekstilnog nameštaja	Prašak RM 760
	Tablete RM 760
	Tečni RM 764
Uklanjanje pene	RM 760
Impregnacija tepiha	RM 762
Uklanjanje grinja	RM 765 Mitex

Za dodatne informacije zatražite brošuru proizvoda, kao i list sa sigurnosnim podacima prema DIN-u za odgovarajuće sredstvo za pranje/čišćenje.

## Nakon upotrebe

### Pražnjenje rezervoara sveže vode

- Isključite prekidače za prskanje i usisavanje.
- Nakratko pritisnite polugu na kolenu za smanjenje pritiska.
- Odvojite koleno od creva za prskanje/usisnog creva.
- Skinite poklopac.
- Usisno crevo zakačite u rezervoar za svežu vodu.  
**vidi sliku 9**
- Za uključivanje usisne turbine pritisnite prekidač za usisavanje.
- Isisajte svu vodu iz rezervoara za svežu vodu i isključite uređaj.
- Izvadite rezervoar prljave vode iz uređaja i ispraznite ga.

### Čišćenje uređaja

- Povežite koleno (sa usisnom cevi i nastavkom) na usisno crevo.
- Spojnicu creva za svežu vodu povežite sa koljenom i uglavite.
- Rezervoar za svežu vodu napunite sa oko 2 lit. obične vode.  
**Nemojte dodavati nikakve deterdžente.**
- Nastavak postavite u rezervoar prljave vode.
- Pumpa za deterdžent se uključuje pritiskom na prekidač za prskanje.  
**vidi sliku 10**
- Pritisnite polugu na kolenu i temeljno ispirajte uređaj u trajanju od 1 do 2 minute.
- Isključite uređaj.
- Strujni utikač izvucite iz utičnice.
- Izvadite rezervoar prljave vode iz uređaja i ispraznite ga.
- Očistite uređaj spolja.

## Transport

### Oprez

*Opasnost od povreda i oštećenja! Prilikom transporta pazite na težinu uređaja.*

- Prilikom transporta položite usisnu cev na dršku za nošenje, a crevo za prskanje/usisno crevo položite na kuku.
- Prilikom transporta vozilima osigurajte uređaj od klizanja i nakretanja u skladu sa odgovarajućim važećim propisima.

## Skladištenje

### Oprez

*Opasnost od povreda i oštećenja! Pri skladištenju imajte u vidu težinu uređaja.*

Ovaj uređaj se sme skladištiti samo u zatvorenim prostorijama.

## Nega i održavanje

### ⚠ Opasnost

*Opasnost od strujnog udara.*

*Uređaj pre svih radova na njemu isključite i izvucite strujni utikač iz utičnice.*

- Pre svake upotrebe proverite oštećenost strujnog kabla, produžnog kabla i creva.
- Za izbegavanje neugodnih mirisa pre dužih perioda mirovanja uklonite svu vodu iz uređaja.
- Redovno čistite mrežicu u rezervoaru sveže vode i mrežicu za skupljanje vlakana pored rezervoara prljave vode.  
**vidi sliku 11**

## Otklanjanje smetnji

### ⚠ Opasnost

*Opasnost od strujnog udara.*

*Uređaj pre svih radova na njemu isključite i izvucite strujni utikač iz utičnice.*

*Električne komponente sme ispitivati i popravljati samo ovlašćena servisna služba.*

*U slučaju pojave smetnji koje nisu navedene u ovom odlomku, kod nedoumice i izričitih instrukcija obratite se ovlašćenoj servisnoj službi.*

## Voda ne izlazi iz nastavka

- Napunite rezervoar sveže vode.
- Proverite ispravnost položaja spojnice na crevu za svežu vodu.
- Odglavite i izvucite držač nastavka pa očistite ili zamenite nastavak.
- Očistite mrežicu u rezervoaru sveže vode.
- Pumpa za deterđent je neispravna, obratite se servisnoj službi.

## Jednostrano prskanje

- Očistite otvor mlaznice.

## Nedovoljan učinak usisavanja

- Proverite ispravnost položaja poklopca.
- Očistite zaptivku na poklopcu i kontaktnu površinu na uređaju.
- Očistite mrežicu za skupljanje vlakana.
- Proverite da usisno crevo nije začepjeno i po potrebi ga očistite.

## Pumpa za deterđent je bučna

- Dopunite rezervoar sveže vode.

## Rezervni delovi

- Sme se koristiti samo onaj pribor i oni rezervni delovi koje dozvoljava proizvođač. Originalan pribor i originalni rezervni delovi garantuju za to da uređaj može raditi sigurno i bez smetnji.
- Pregled najčešće potrebnih rezervnih delova naći ćete na kraju ovog radnog uputstva.
- Dodatne informacije o rezervnim delovima dobićete pod [www.kaercher.com](http://www.kaercher.com) u delu Servis (Service).

## Garancija

U svakoj zemlji važe garantni uslovi koje je izdala naša nadležna distributivna organizacija. Eventualne smetnje na uređaju za vreme trajanja garancije uklanjamo besplatno, ukoliko je uzrok greška u materijalu ili proizvodnji. U slučaju koji podleže garanciji obratite se sa potvrdom o kupovini Vašem prodavcu ili najbližoj ovlašćenoj servisnoj službi.

## Izjava o usklađenosti sa propisima EZ

Ovim izjavljujemo da ovde opisana mašina po svojoj koncepciji i načinu izrade, sa svim njenim modelima koje smo izneli na tržište, odgovara osnovnim zahtevima dole navedenih propisa Evropske Zajednice o sigurnosti i zdravstvenoj zaštiti. Ova izjava prestaje da važi ako se bez naše saglasnosti na mašini izvedu bilo kakve promene.

**Proizvod:** Ekstraktor sa prskalicama

**Tip:** 1.100-xxx

**Tip:** 1.193-xxx

**Odgovarajuće EZ-direktive:**

2006/42/EZ (+2009/127/EZ)

2004/108/EZ

**Primenjene usklađene norme:**

EN 55014-1: 2006 + A1: 2009

EN 55014-2: 1997 + A2: 2008

EN 60335-1

EN 60335-2-68

EN 61000-3-2: 2006 + A2: 2009

EN 61000-3-3: 2008

EN 62233: 2008

**Primenjeni nacionalni standardi:**

-

Potpisnici rade po nalogu i sa ovlašćenjem posloводства.



H. Jenner  
CEO



S. Reiser  
Head of Approbation

Opunomoćeni za izradu dokumentacije:  
S. Reiser

Alfred Kärcher GmbH & Co. KG

Alfred-Kärcher-Str. 28 - 40

71364 Winnenden (Germany)

Tel.: +49 7195 14-0

Faks: +49 7195 14-2212

Winnenden, 2012/06/01

## Tehnički podaci

		<b>Puzzi 100</b>	<b>Puzzi 200</b>
Napon el. mreže	V	220-240	220-240
Frekvencija	Hz	50/60	50/60
Dužina strujnog kabla	m	7,5	7,5
Klasa zaštite	--	II	II
Stepen zaštite	--	IPX4	IPX4
Maks. snaga motora ventilatora	W	1250	1250
Nominalna snaga motora ventilatora	W	1100	1100
Ukupna snaga	W	--	1350
Maks. protok vazduha	l/s	54	54
Maks. podpritisak	kPa (mbar)	22 (220)	22 (220)
Snaga pumpe za prskanje	W	40	80
Pritisak prskanja	MPa	0,1	0,2
Maks. pritisak prskanja	MPa	0,3	0,3
Količina prskanja	l/m	1	2
Zapremina posude	l	14	14
Količina punjenja sveže vode	l	10	10
Količina punjenja prljave vode	l	9	9
Maks. snaga utičnice uređaja	W	250	250
Dužina x širina x visina	mm	665 x 320 x 435	665 x 320 x 435
Težina	kg	10,3	12,1
Maks. temperatura okoline	°C	50	50
<b>Izračunate vrednosti prema EN 60335-2-68</b>			
Nivo zvučnog pritiska $L_{pA}$	dB(A)	68	68
Nepouzdanost $K_{pA}$	dB(A)	1	1



Преди първото използване на Вашия уред прочетете това оригинално инструкция за работа, действайте според него и го запазете за по-късно използване или за следващия притежател.

- Преди първото пускане в експлоатация непременно прочетете Упътването за експлоатация № 5.956-251!
- При пренебрегване на Упътването за експлоатация и на Указанията за безопасност могат да възникнат повреди по уреда и опасности за обслужващия го и за други лица.
- При транспортни дефекти незабавно информирайте търговеца.

## Съдържание

Опазване на околната среда	BG	... 1
Символи в Упътването за работа	BG	... 1
Употреба по предназначение	BG	... 1
Преглед на уреда	BG	... 2
Пускане в експлоатация	BG	... 2
Обслужване	BG	... 2
Методи на почистване	BG	... 3
Спиране на експлоатация	BG	... 4
Транспорт	BG	... 4
Съхранение	BG	... 4
Грижи и поддръжка	BG	... 4
Помощ при неизправности	BG	... 5
Резервни части	BG	... 5
Гаранция	BG	... 5
Декларация за съответствие на ЕО	BG	... 6
Технически данни	BG	... 7

## Опазване на околната среда

	Опаковъчните материали могат да се рециклират. Моля не хвърляйте опаковките при домашните отпадъци, а ги предайте на вторични суровини с цел повторна употреба.
	Старите уреди съдържат ценни материали, подлежащи на рециклиране, които могат да бъдат употребени повторно. Батерии, масла и подобни на тях не бива да попадат в околната среда. Поради това моля отстранявайте старите уреди, използвайки подходящи за целта системи за събиране.

### Указания за съставките (REACH)

Актуална информация за съставките ще намерите на:

[www.kaercher.com/REACH](http://www.kaercher.com/REACH)

## Символи в Упътването за работа

### **Опасност**

*За непосредствено грозяща опасност, която води до тежки телесни повреди или до смърт.*

### **Предупреждение**

*За възможна опасна ситуация, която би могла да доведе до тежки телесни повреди или смърт.*

### **Внимание**

*За възможна опасна ситуация, която би могла да доведе до леки телесни повреди или материални щети.*

## Употреба по предназначение

Този уред за пръскане и екстрахиране е предназначен за промишлена употреба като уред за мокро почистване на подове с килими в съответствие с посочените в настоящото Упътване за употреба както и приложената брошура за Указания за безопасност за почистващи уреди с четки и уреди с впръскваща екстракция с описания и указания за безопасност.



## Преглед на уреда

### Виж изображенията на страница 2

- 1 Корпус
- 2 Дръжка за носене
- 3 Резервоар за чиста вода с цедка
- 4 Резервоар за мръсна вода, свалящ се
- 5 Капак
- 6 Шалтер Разпръскване
- 7 Шалтер Изсмуквател
- 8 Разпръскващ/ всмукващ маркуч
- 9 Захранващ кабел
- 10 Всмукателна тръба
- 11 Ръчна дюза за почистване на меки мебели (опция)
- 12 Резервоар за обезпенващо средство (Puzzi 200)
- 13 Отделение за съхранение на таблетките RM (Puzzi 200)
- 14 Допълнителен контакт за миеща глава Profi PW 10
- 15 Подова дюза за почистване на килими
- 16 Ръкохватка
- 17 Коляно

## Пускане в експлоатация

- ➔ Поставете всмукателната тръба на подовата дюза и затегнете съединителната гайка на ръка към подовата дюза (лява резба).

### Внимание

При вкарването внимавайте за това, разпръскващият тръбопровод във всмукателната тръба и подовата дюза да съвпадат.

- ➔ При нужда избутайте ръкохватката към всмукателната тръба и я затегнете в желаната позиция с приложеният ключ с вътрешен шестостен.
- ➔ Поставете огънатата част върху всмукателната тръба и затегнете на ръка съединителната гайка на огънатата част.

### Внимание

При вкарването внимавайте за това, разпръскващият тръбопровод във всмукателната тръба и огънатата част да съвпадат.

### Виж изображенията на страница 2

- ➔ Всмукателния маркуч да се постави на извода за всмукателния маркуч. Куплунга на маркуча за чиста вода да се постави на извода за чиста вода на уреда и да се фиксира.

### виж фиг. 1

- ➔ Всмукателния маркуч да се свърже с огънатия елемент на ръчната дюза. Куплунга на маркуча за чиста вода да се свърже с огънатия елемент и да се фиксира.

### вижте фигура 2

Подовата дюза за почистване на меки мебели (не е в обема на доставка) се свързва директно с всмукателния маркуч без огънатата част.

## Избор на дюза

Подови настилки	Подова дюза (230 мм)
Мека мебел, стенни килими, вътрешно почистване на МПС	Ръчна дюза (110 мм) *
Стълбища	Дюза за стълби *

\* не е в обема на доставка

## Обслужване

### Виж изображенията на страница 2

- ➔ Прясната вода да се смеси с почистващия препарат в чист съд (концентрация съответстваща на данните на почистващия препарат).

### виж фиг. 3

### ⚠ Предупреждение

Опасност за здравето, опасност от увреждане Всички указания, които са приложени към почистващите препарати, трябва да се спазват.

### Указание

Топлата вода (максимум 50 °C) повишава почистващото действие.

За да щадите околната среда, подхождайте пестеливо към почистващ препарат.

→ Почистващия разтвор да се напълни в резервоара за чиста вода. Нивото на напълване не трябва да надвишава маркировката „MAX“.

**виж фиг. 4**

→ Резервоарът за мръсна вода да се сложи в уреди и да се постави капака.

→ Включете щепсела в електрическата мрежа.

→ Да се натисне шалтер Изсмукване за включване на смукателната турбина. Да се натисне шалтер Разпръскване за включване на помпата за почистващ препарат.

**виж фиг. 5**

### **⚠ Предупреждение**

*Опасност от повреда. Предметът, който се почиства преди прилагане на уреда да се провери за трайност на цвета и водоустойчивост на незабележимо място.*

→ За разпръскване на почистващия разтвор да се задейства лоста на огънатата част.

Повърхността за почистване да се премине с припокриване. При това дюзата да се извади назад (да не се плъзга).

**виж фиг. 6**

→ При прекъсване на работа подовата дюза може да се постави в ръкохватката.

**виж фиг. 12**

## **Изпразване на резервоара за мръсна вода**

→ Ако резервоарът за мръсна вода е пълен, да се изключат шалтер Засмукване и шалтер Разпръскване.

→ Да се свали капака.

→ Резервоара за мръсна вода да се свали от уреда и да се изпразни.

**виж фигура 7 и 8**

## **Методи на почистване**

### **Нормално замърсяване**

→ Разтвора за почистване да се разпръсне и да се измучи в един работен ход.

### **Указание**

*Повторното изсмукване без разпръскване съксява времето за изсъхване.*

### **Силно замърсяване или петна**

→ Почистващия разтвор да се нанесе при изключена смукателна турбина и да се остави да действа 10 до 15 минути.

→ Площта да се почисти както при нормално замърсяване.

→ За по-нататъшно подобряване на резултата от почистването при необходимост още веднъж почистете площта с чиста, топла вода.

### **Съвети при почистване**

- Силно замърсените места напръскайте предварително и оставете почистващия разтвор да действа 5 до 10 минути.
- Работете винаги от светлината към сянката (от прозореца към вратата).
- Работете винаги от почистената към все още не почистената повърхност.
- Колкото по-чувствителна е настилка (ориенталски, берберски килими, тапицерии), толкова по-ниска концентрация на почистващия препарат да се използва.
- Настилки с килими с гръб от коноп при твърде мокри дейности могат да се свият и да променят цвета си.
- Дебелите килими след почистване да се изчеткат в мокро състояние по посока на косъма (напр. с метличка за влакна или груба четка).
- Импрегниране с Care Tex RM 762 след мокро почистване предотвратява бързото повторно замърсяване на текстилната настилка.
- По почистените повърхности да се ходи или да се поставят мебели едва след изсъхването им, за да се избегнат места с притискане или петна от ръжда.
- При почистването на предварително обработени с шампоан в резервоара за мръсна вода се получава пяна. В такъв случай поставете в резервоара за мръсна вода Schaum ex RM 761.

## Почистващ препарат

Почистване на килими и меки мебели.	RM 760 Прах
	RM 760 Таблетки
	RM 764 течен
Премахване на пяната	RM 760
Импрегниране на килими	RM 762
Отстраняване на акари	RM 765 Mitex

За повече информация изискайте информационен лист за продукта и таблица с параметри по безопасност по DIN на съответното почистващо средство.

## Спиране на експлоатация

### Изпражнение на резервоара за чиста вода

- Изключете шалтер Разпръскване и шалтер Засмукване.
- Задействайте за кратко лоста на огънатата част за сваляне на налягането.
- Отделете огънатата част от маркуча за разпръскване/ изсмукване.
- Да се свали капака.
- Закачете всмукателния маркуч в резервоара за честа вода.

**виж фиг. 9**

- Да се натисне шалтер Изсмукване за включване на смукателната турбина.
- Изсмучете докрай резервоара за честа вода и изключете уреда.
- Резервоара за мръсна вода да се свали от уреда и да се изпражни.

### Почистване на уреда

- Свържете огънатата част (с всмукателна тръба и дюза) с всмукателния маркуч
- Куплунга на маркуча за чиста вода да се свърже с огънатия елемент и да се фиксира.
- Напълнете в резервоара за чиста вода приблизително 2 литра вода от водопровода.

**Не добавяйте почистващ препарат.**

- Поставете дюзата в резервоара за мръсна вода.
- Да се натисне шалтер Разпръскване за включване на помпата за почистващ препарат.  
**виж фиг. 10**
- Задействайте лоста на огънатата част и изплакнете уреда 1 до 2 минути.
- Изключете уреда.
- Извадете щепсела от контакта.
- Резервоара за мръсна вода да се свали от уреда и да се изпражни.
- Почистете уреда отвън.

## Транспорт

### Внимание

*Опасност от нараняване и повреда!  
При транспорт имайте пред вид теглото на уреда.*

- За транспорта положете всмукателната тръба на дръжката за носете и маркуча за разпръскване/ изсмукване в кука.
- При транспорт в автомобили осигурявайте уреда съгласно валидните директиви против плъзгане и преобръщане.

## Съхранение

### Внимание

*Опасност от нараняване и повреда!  
При съхранение имайте пред вид теглото на уреда.*

Съхранението на този уред е позволено само във вътрешни помещения.

## Грижи и поддръжка

### ⚠ Опасност

*Опасност от нараняване от електрически удар.*

*Преди всички дейности по уреда той да се изключи и да се извади щепсела.*

- Мрежовия кабел, удължителния кабел и маркучите проверявайте преди

всяко пускане в експлоатация за уреждания.

- За избягване на лоши миризми преди по-продължителни престои да се отстрани цялата вода от уреда.
- Почиствайте редовно цедката в резервоара за честа вода и цедката за влакна до резервоара за мръсна вода.

*виж фиг. 11*

## Помощ при неизправности

### **⚠ Опасност**

*Опасност от нараняване от електрически удар.*

*Преди всички дейности по уреда той да се изключи и да се извади щепсела.*

*Електрическите конструктивни елементи да се проверяват и поправят само от авторизиран сервиз.*

*При повреди, които не са посочени в тази глава, при случай на колебание и при изрично указание потърсете авторизиран сервиз.*

### Не изтича вода от дюзата

- Напълнете резервоара за честа вода.
- Проверете куплунзите на маркуча за чиста вода за коректно положение.
- Освободете закрепването на дюзата и я извадете, почистете дюзата или я сменете.
- Почистете цедката в резервоара за чиста вода.
- Дефектна помпа почистващ препарат, обърнете се към сервиза.

### Едностранныя струя на разпръскване

- Почистете мундщука на дюзата.

### Недостатъчна мощност на изсмукване

- Проверете правилното положение на капака.
- Почистете уплътнението на капака и контактната площ на уреда.
- Почистете цедката.

- Смукателния маркуч да се провери за запушване, при необходимост да се почисти.

## Помпата на почистващия препарат е шумна

- Допълнете резервоара за чиста вода.

## Резервни части

- Могат да се използват само принадлежности и резервни части, които са позволени от производителя. Оригиналните принадлежности и оригинални резервни части дават гаранция за това, уредът да може да се използва сигурно и без повреди.
- Списък на най-често необходимите резервни части ще намерите в края на упътването за експлоатация.
- Други информации относно резервните части можете да получите на [www.kaercher.com](http://www.kaercher.com) в област Сервиз.

## Гаранция

Във всяка страна вадат гаранционните условия, публикувани от оторизираната от нас дистрибуторска фирма. Евентуални повреди на Вашия уред ще отстраним в рамките на гаранционния срок безплатно, ако се касае за дефект в материалите или при производство. В гаранционен случай се обърнете към дистрибутора или най-близкия оторизиран сервиз, като представите касовата бележка.

## Декларация за съответствие на ЕО

С настоящото декларираме, че цитираната по-долу машина съответства по концепция и конструкция, както и по начин на производство, прилаган от нас, на съответните основни изисквания за техническа безопасност и безвредност на Директивите на ЕО. При промени на машината, които не са съгласувани с нас, настоящата декларация губи валидност.

**Продукт:** Уред за впръскане и екстрахиране

**Тип:** 1.100-xxx

**Тип:** 1.193-xxx

**Намиращи приложение Директиви на ЕО:**

2006/42/ЕО (+2009/127/ЕО)

2004/108/АĀ

**Намерили приложение хармонизирани стандарти:**

EN 55014-1: 2006 + A1: 2009

EN 55014-2: 1997 + A2: 2008

EN 60335-1

EN 60335-2-68

EN 61000-3-2: 2006 + A2: 2009

EN 61000-3-3: 2008

EN 62233: 2008

**Приложими национални стандарти**

-

Подписалите действат по възложение и като пълномощници на управителното тяло.



H. Jenner  
CEO



S. Reiser  
Head of Approbation

пълномощник по документацията:

S. Reiser

Alfred Kaercher GmbH & Co. KG

Alfred-Kaercher-Str. 28 - 40

71364 Winnenden (Germany)

Тел.: +49 7195 14-0

Факс: +49 7195 14-2212

Winnenden, 2012/06/01

## Технически данни

		<b>Puzzi 100</b>	<b>Puzzi 200</b>
Напрежение от мрежата	V	220-240	220-240
Честота	Hz	50/60	50/60
Дължина на мрежовия кабел	m	7,5	7,5
Клас защита	--	II	II
Вид защита	--	IPX4	IPX4
Мощност на двигателя с вентилатор (макс)	W	1250	1250
Номинална мощност на двигателя с вентилатор	W	1100	1100
Мощност (тот.)	W	--	1350
Количество въздух (макс.)	l/s	54	54
Вакуум (макс.)	kPa (mbar)	22 (220)	22 (220)
Мощност на разпръскващата помпа	W	40	80
Налягане на разпръскване	MPa	0,1	0,2
Налягане на разпръскване (макс.)	MPa	0,3	0,3
Количество на разпръскване	l/m	1	2
Съдържание на резервоара	l	14	14
Ниво на пълнене чиста вода	l	10	10
Ниво на пълнене мръсна вода	l	9	9
Мощност на контакта на уреда (макс)	W	250	250
Дължина x широчина x височина	mm	665 x 320 x 435	665 x 320 x 435
Тегло	kg	10,3	12,1
Температура на околната среда (макс.)	°C	50	50
<b>Установени стойности съгласно EN 60335-2-68</b>			
Ниво на звука $L_{pA}$	dB(A)	68	68
Неустойчивост $K_{pA}$	dB(A)	1	1



Enne sesadme esmakordset kasutuselevõttu lugege läbi alupärane kasutusjuhend, toimige sellele vastavalt ja hoidke see hilisema kasutamise või uue omaniku tarbeks alles.

- Enne esmakordset kasutuselevõttu lugege kindlasti ohutusjuhiseid nr. 5.956-251!
- Kasutusjuhendi ja ohutuseeskirjade eiramine võib põhjustada seadme rikkeid ja ohtu kasutaja ning teiste isikute jaoks.
- Transpordil tekkinud vigastuste puhul teavitage toote müüjat.

## Sisukord

Keskkonnakaitse . . . . .	ET . . . 1
Kasutusjuhendis olevad süm- bolid . . . . .	ET . . . 1
Sihipärane kasutamine . . . . .	ET . . . 1
Ülevaade seadmest . . . . .	ET . . . 2
Kasutuselevõtt . . . . .	ET . . . 2
Käsitsemine . . . . .	ET . . . 2
Puhastamiseetodid . . . . .	ET . . . 3
Kasutuselt võtmine . . . . .	ET . . . 4
Transport . . . . .	ET . . . 4
Hoiulepanek . . . . .	ET . . . 4
Korrashoid ja tehnohooldus . . . . .	ET . . . 4
Abi häirete korral . . . . .	ET . . . 4
Varuosad . . . . .	ET . . . 5
Garantii . . . . .	ET . . . 5
EÜ vastavusdeklaratsioon . . . . .	ET . . . 5
Tehnilised andmed . . . . .	ET . . . 6

## Keskkonnakaitse

	Pakendmaterjalid on taaskasutatavad. Palun ärge visake pakendeid majapidamisprahi hulka, vaid suunake need taaskasutusse.
	Vanad seadmed sisaldavad taaskasutatavaid materjale, mis tuleks suunata taaskasutusse. Patareid, õli ja muud sarnased ained ei tohi jõuda keskkonda. Seetõttu palume vanad seadmed likvideerida vastavate kogumissüsteemide kaudu.

### Märkusi koostisainete kohta (REACH)

Aktuaalse info koostisainete kohta leiate aadressilt:

[www.kaercher.com/REACH](http://www.kaercher.com/REACH)

## Kasutusjuhendis olevad süm- bolid

### ⚠ Oht

Vahetult ähvardava ohu puhul, mis toob kaasa raskeid kehavigastusi või surma.

### ⚠ Hoiaatus

Võimaliku ohtliku olukorra puhul, mis võib põhjustada raskeid kehavigastusi või surma.

### Ettevaatust

Võimaliku ohtliku olukorra puhul, mis võib põhjustada kergeid vigastusi või materiaalsel kahju.

## Sihipärane kasutamine

See pihustus-ekstraktsiooniseade on ette nähtud kasutamiseks tööstuses vaipkatete märgpuhastusseadmena vastavalt selles kasutusjuhendis ning harjadega puhastusseadmete ja pihustus-ekstraktsiooniseadmete ohutusnõuetes toodud kirjeldustele ja ohutuslastele märkustele.

## Ülevaade seadmest

### Joonised vt lk 2

- 1 Korpus
- 2 Kandekäepide
- 3 Puhta vee paak sõelaga
- 4 Musta vee paak, eemaldatav
- 5 Kaas
- 6 Piserduslüli
- 7 Imemislüli
- 8 piserdus-/imivoolik
- 9 Võrgukaabel
- 10 Imitoru
- 11 Käsidüüs polstrite puhastamiseks (lisavarustus)
- 12 Vahueemaldusvahendi paak (Puzzi 200)
- 13 Puhastusvahendi tablettide hoiukoht (Puzzi 200)
- 14 Täiendav pistikupesa profi-pesupea PW 10 jaoks
- 15 Põrandadüüs vaipkatete puhastamiseks
- 16 Käepide
- 17 Põlv

## Kasutuselevõtt

→ Torgake imitoru põrandadüüsile ja keerake umbmutter käega põrandatsaku külge (vasakpoolsed keerned).

### Ettevaatust

*Kokkupanekul tuleb jälgida, et imitoru ja põrandadüüsi piserdusjuhe oleksid kohakuti.*

→ Vajadusel lükake käepide imitorule ja keerake juuresoleva sisemise kuuskantvõtmega soovitud asendis kinni.

→ Torgake kaar imitorule ja keerake umbmutter kaarel käega kinni.

### Ettevaatust

*Kokkupanekul tuleb jälgida, et imitoru ja kaare piserdusjuhe oleksid kohakuti.*

### Joonised vt lk 2

→ Ühendage imivoolik seadme imivooliku ühenduskohaga.

Torgake puhta vee vooliku muhv seadme puhta vee ühenduskohta ja laske asendisse fikseeruda.

### Vt joonist leheküljel 1

→ Ühendage imivoolik käsiotsaku kaarega.

Ühendage puhta vee vooliku muhv kaarega ja laske asendisse fikseeruda.

### Vt joonist leheküljel 2

*Polstrite puhastamiseks ettenähtud käsidüüs (ei sisaldu tarnekomplektis) ühendatakse ilma kaareta otse imivoolikuga.*

## Düüside valik

Põrandakatted	Põrandadüüs (230 mm)
Polstrid, seinavaibad, sõidukite salongi puhastus	Käsidüüs (110 mm) *
Trepid	Trepiotsak *

\* ei kuulu tarnekomplekti

## Käsitsemine

### Joonised vt lk 2

→ Segage puhas vesi ja puhastusaine puhtas anum as (kontsentratsioon vastavalt puhastusaine andmetele).

### Vt joonist leheküljel 3

#### ⚠ Hoiatus

*Oht tervisele, vigastusoht. Järgida tuleb kõiki kasutatavate puhastusainetega kaasasolevaid juhiseid.*

### Märkus

*Soe vesi (maks. 50 °C) suurendab puhastustoimet.*

*Keskkonna säästmiseks kasutage puhastusvahendeid säästlikult.*

→ Valage puhastuslahus puhta vee paaki. Täituvus ei tohi olla kõrgemal tähisest „MAX“.

### Vt joonist leheküljel 4

→ Asetage musta vee paak seadmesse ja pange kaas peale.

→ Ühendadage võrgupistik.

→ Imiturbiini sisselülitamiseks vajutage imemislülitit.

Puhastusaine pumba sisselülitamiseks vajutage piserduslülitit.



### Vt joonist leheküljel 5

#### △ Hoiatus

Vigastusohk. Enne seadme kasutamist kontrollige puhastatavat eset mõnes silmatorkamatus kohas värvi- ja veekindluse osas.

- Puhastuslahuse piserdamiseks vajutage kaarel olevale hoovale. Liikuge üle puhastatava pinna nii, et liikumisrajad osaliselt kattuksid. Seejuures tõmmake otsakut tagasi (mitte lükata).

### Vt joonist leheküljel 6

- Töö vaheaegadel võib pörandadüüsi käepidemesse paigutada.

### vt joonist leheküljel 12

#### Musta vee paagi tühjendamine

- Kui musta vee paak on täis, lülitage imimis- ja piserduslülitid välja.
- Võtke kaas ära.
- Võtke musta vee paak seadmest välja ja tühjendage.

### vt joonist 7 ja 8

## Puhastamismeetodid

### Normaalne määrduvus

- Piserdage puhastuslahus ühe töökäiguga peale ja imege masinasse.

#### Märkus

Veelkordne imemine ilma piserduseta lühendab kuivamisaega.

### Tugev määrduvus või plekid

- Kandke puhastuslahust peale (imiturbiin on välja lülitatud) ja laske 10 kuni 15 minutit mõjuda.
- Puhastage pinda nagu normaalse määrduvuse puhul.
- Et puhastustulemus oleks veelgi parem, puhastage pinda vajadusel veelkord puhta sooja veega.

### Näpunäiteid puhastamiseks

- Tugevasti määrduvad kohad piserdage eelnevalt sisse ja laske puhastuslahust 5 kuni 10 minutit mõjuda.
- Töötage alati valgusest varju (akna juurest ukse juurde).
- Töötage alati puhastatud pinnalt puhastamata pinnale.
- Mida õrnem pörandakate (idamaised vaibad, pärsia vaibad, katteriee), seda madalamat puhastusaine kontsentratsiooni tuleb kasutada.
- Džuudist seljaga vapikatted võivad märja töötlemise korral kokku tõmbuda ja kaotada värvi.
- Pika karusega vaipu harjata pärast puhastamist märjana karuse suunas (nt karuseharja või narmasharjaga).
- Impregneerimine vahendiga Care Tex RM 762 pärast märgpuhastust hoiab ära tekstiilkatte kiire uuesti määrdumise.
- Et vältida muljumiskohti või roosteplekke, tohib puhastatud pinnale astuda või sellele mööblit asetada alles pärast kuivamist.
- Eelnevalt šampooniga töödeldud pörandate puhastamisel tekitab musta vee paaki vahtu. Sel juhul lisage musta vee paaki vahendit Schaum ex RM 761.

### Puhastusvahend

Vapiade ja polstrite puhastamine	RM 760 pulber
	RM 760 tabletid
	RM 764 vedel
Vahu eemaldamine	RM 760
Vaipade impregneerimine	RM 762
Lestade eemaldamine	RM 765 Mitex

Lisainfot leiata toote infolehel ja vastava puhastusaine DIN-ohutuslehel.

## Kasutuselt võtmine

### Puhta vee paagi tühjendamine

- Lülitage välja piserdus- ja imemislüliti.
- Vajutage korraks kaarel olevale lülile rõhu alandamiseks.
- Lahutage kaar piserdus-/imivoolikut.
- Võtke kaas ära.
- Riputage imivoolik puhta vee paaki.  
**Vt joonist leheküljel 9**
- Imiturbiini sisselülitamiseks vajutage imemislüliti.
- Imege puhta vee paak tühjaks ja lülitage seade välja.
- Võtke musta vee paak seadmest välja ja tühjendage.

### Seadme puhastamine

- Ühendage kaar (imitoru ja otsakuga) imivoolikuga
- Ühendage puhta vee vooliku muhv kaarega ja laske asendisse fikseeruda.
- Valage puhta vee paaki umbes 2 l kraanivett.

#### Puhastusainet mitte lisada.

- Pange otsak musta vee paaki.
- Puhastusaine pumba sisselülitamiseks vajutage piserduslüliti.  
**vt joonist leheküljel 10**

- Vajutage kaarel olevat hooba ja loputage seadet 1 kuni 2 minutit.
- Lülitage seade välja.
- Tõmmake võrgupistik seinakontaktist välja.
- Võtke musta vee paak seadmest välja ja tühjendage.
- Puhastage seadet väljast.

## Transport

### Ettevaatust

*Vigastusoh!* Transportimisel jälgige seadme kaalu.

- Transportimiseks asetage imitoru kandesangale ja pange piserdus-/imivoolik konksu otsa.

- Sõidukites transportimisel fikseerige seade vastavalt kehtivatele määrustele libisemise ja ümbermineku vastu.

## Hoiulepanek

### Ettevaatust

*Vigastusoh!* Ladustamisel jälgige seadme kaalu.

Seda seadet tohib ladustada ainult siseruumides.

## Korrashoid ja tehnohooldus

### ⚠ Oht

*Elektrilöögist lähtuv vigastusoh.*

*Enne kõiki töid seadme juures tuleb seade välja lülitada ja pistik seinakontaktist välja tõmmata.*

- Kontrollige toitekaablit, pikenduskaablit ja voolikuid enne iga kasutamist vigastuste osas.
- Ebameeldiva lõhna tekkimise vältimiseks eemaldage enne pikemaid seisu-aegu kogu vesi seadmest.
- Puhastage puhta vee paagis olevat sõele ning musta vee paagi kõrval olevat ebamesõela regulaarselt.  
**vt joonist leheküljel 11**

## Abi häirete korral

### ⚠ Oht

*Elektrilöögist lähtuv vigastusoh.*

*Enne kõiki töid seadme juures tuleb seade välja lülitada ja pistik seinakontaktist välja tõmmata.*

*Laske elektrikomponente kontrollida ja remontida ainult volitatud klienditeeninduses. Häirete puhul, mida selles peatükis mainitud pole, kahtluse korral ja silmnähtaval juhtumil pöörduda autoriseeritud klienditeeninduse poole.*

### Otsakult ei tule vett välja

- Täitke puhta vee paak.
- Kontrollige, kas puhta vee vooliku muhv on õiges asendis.
- Vabastage otsaku kinnitus ja tõmmake välja, puhastage otsakut või vahetage.

- Puhastage puhta vee paagi sõela.
- Puhastusvahendi pump defektne, pöörde klienditeenindusse.

### Piserdusjuga ühepoolne

- Puhastage düüsi otsikut.

### Ebapiisav imivõimsus

- Kontrollige, kas kaane asend on õige.
- Puhastage kaane tihendit ja kontaktpinda seadmega.
- Puhastage ebemesõela.
- Kontrollige imivoolikut ummistuste osas, vajadusel puhastage.

### Puhastusaine pump töötab valjult

- Täitke puhta vee paak.

## Varuosad

- Kasutada tohib ainult tarvikuid ja varuosi, mida tootja aktsepteerib. Originaal-tarvikud ja -varuosad annavad teile garantii, et seadmega on võimalik töötada turvaliselt ja tõrgeteta.
- Valiku kõige sagedamini vajaminevatest varuosadest leiate te kasutusjuhendi lõpust.
- Täiendavat infot varuosade kohta leiate aadressilt [www.kaercher.com](http://www.kaercher.com) lõigust Service.

## Garantii

Igas riigis kehtivad meie volitatud müügiesindaja antud garantiitingimused. Seadmel esinevad rikked kõrvaldame garantiiajal tasuta, kui põhjuseks on materjali- või valmistusviga. Garantiijuhtumi korral palume pöörduda müüja või lähima volitatud klienditeenistuse poole, esitades ostu tõendava dokumendi.

## EÜ vastavusdeklaratsioon

Käesolevaga kinnitame, et allpool kirjeldatud seade vastab meie poolt turule toodud mudelina oma kontseptsioonilt ja konstruktsioonilt EÜ direktiivide asjakohastele põhilistele ohutus- ja tervisekaitseõetetele. Meiega kooskõlastamata muudatuste tegemise korral seadme juures kaotab käesolev deklaratsioon kehtivuse.

**Toode:** Pihustus-ekstraktor-seade

**Tüüp:** 1.100-xxx

**Tüüp:** 1.193-xxx

**Asjakohased EÜ direktiivid:**

2006/42/EU (+2009/127/EU)

2004/108/EÜ

**Kohaldatud ühtlustatud standardid:**

EN 55014–1: 2006 + A1: 2009

EN 55014–2: 1997 + A2: 2008

EN 60335–1

EN 60335–2–68

EN 61000–3–2: 2006 + A2: 2009

EN 61000–3–3: 2008

EN 62233: 2008

**Kohaldatud riiklikud standardid**

-

Allakirjutanud toimivad juhatuse korraldusel ja volitusel.

  
H. Jenner

CEO

  
S. Reiser

Head of Approbation

dokumentatsiooni eest vastutav isik:  
S. Reiser

Alfred Kärcher GmbH & Co. KG

Alfred-Kärcher-Str. 28 - 40

71364 Winnenden (Germany)

Tel: +49 7195 14-0

Faks: +49 7195 14-2212

Winnenden, 2012/06/01

## Tehnilised andmed

		<b>Puzzi 100</b>	<b>Puzzi 200</b>
Võrgupinge	V	220-240	220-240
Sagedus	Hz	50/60	50/60
Toitekaabli pikkus	m	7,5	7,5
Elektriohutusklass	--	II	II
Kaitse liik	--	IPX4	IPX4
Ventilaatori mootori võimsus (maks.)	W	1250	1250
Ventilaatori mootori nimivõimsus	W	1100	1100
Võimsus (kogu-)	W	--	1350
Õhukogus (maks.)	l/s	54	54
Alarõhk (maks.)	kPa (mbar)	22 (220)	22 (220)
Piserduspumba võimsus	W	40	80
Piserdusrõhk	MPa	0,1	0,2
Piserdusrõhk (maks.)	MPa	0,3	0,3
Piserduskogus	l/m	1	2
Paagi maht	l	14	14
Puhta vee täitekogus	l	10	10
Musta vee täitekogus	l	9	9
Ventilaatori pistikupesa võimsus (maks.)	W	250	250
pikkus x laius x kõrgus	mm	665 x 320 x 435	665 x 320 x 435
Kaal	kg	10,3	12,1
Ümbritsev temperatuur (maks.)	°C	50	50
<b>Tuvastatud väärtused vastavalt standardile EN 60335-2-68</b>			
Helirõhu tase $L_{pA}$	dB(A)	68	68
Ebakindlus $K_{pA}$	dB(A)	1	1



Pirms ierīces pirmās lietošanas izlasiet instrukcijas oriģinālvalodā, rīkojieties saskaņā ar norādījumiem tajā un uzglabājiet to vēlākai izmantošanai vai turpmākiem lietotājiem.

- Pirms pirmās lietošanas obligāti izlasīt norādījumus par drošību Nr. 5.956-251!
- Ja netiek ievērota lietošanas instrukcija un drošības norādījumi, aparātā var rasties bojājumi, apdraudot aparāta lietotāja un citu personu drošību.
- Par transportēšanas bojājumiem nekavējoties ziņojiet tirgotājam.

## Satura rādītājs

Vides aizsardzība . . . . .	LV . . . 1
Lietošanas instrukcijā izmantotie simboli . . . . .	LV . . . 1
Noteikumiem atbilstoša lietošana . . . . .	LV . . . 1
Aparāta pārskats . . . . .	LV . . . 2
Ekspluatācijas sākums . . . . .	LV . . . 2
Iekārtas lietošana . . . . .	LV . . . 2
Tīrīšanas metodes . . . . .	LV . . . 3
Ekspluatācijas pārtraukšana . . . . .	LV . . . 4
Transportēšana . . . . .	LV . . . 4
Glabāšana . . . . .	LV . . . 4
Kopšana un tehniskā apkope . . . . .	LV . . . 4
Palīdzība darbības traucējumu gadījumā . . . . .	LV . . . 4
Rezerves daļas . . . . .	LV . . . 5
Garantija . . . . .	LV . . . 5
EK Atbilstības deklarācija . . . . .	LV . . . 5
Tehniskie dati . . . . .	LV . . . 6

## Vides aizsardzība

	Iepakojuma materiāli ir atkārtoti pārstrādājami. Lūdzu, neizmetiet iepakojumu kopā ar mājsaimniecības atkritumiem, bet nogādājiet to vietā, kur tiek veikta atkritumu otrreizējā pārstrāde.
	Nolietotās ierīces satur noderīgus materiālus, kurus iespējams pārstrādāt un izmantot atkārtoti. Baterijas, eļļa un tamlīdzīgas vielas nedrīkst nokļūt apkārtējā vidē. Tādēļ lūdzam izmantot vecās ierīces ar atbilstošu atkritumu savākšanas sistēmu starpniecību.

### Informācija par sastāvdaļām (REACH)

Aktuālo informāciju par sastāvdaļām atradīsiet:

[www.kaercher.com/REACH](http://www.kaercher.com/REACH)

## Lietošanas instrukcijā izmantotie simboli

### **Bīstami**

Norāda uz tiešām draudošām briesmām, kuras rada smagus ķermeņa ievainojumus vai izraisa nāvi.

### **Bīdinājums**

Norāda uz iespējami bīstamu situāciju, kura var radīt smagus ķermeņa ievainojumus vai izraisīt nāvi.

### **Uzmanību**

Norāda uz iespējami bīstamu situāciju, kura var radīt vieglus ievainojumus vai materiālos zaudējumus.

## Noteikumiem atbilstoša lietošana

Šis izsmidzināmās ekstrakcijas aparāts paredzēts profesionālai lietošanai kā paklāju grīdu mitrās tīrīšanas aparāts atbilstoši šajā lietošanas instrukcijā un noteikumos par suku tīrīšanas aparātiem un strūklas ekstrakcijas aparātiem dotajiem aprakstiem un drošības norādījumiem.

## Aparāta pārskats

### Attēlus skatiet 2. lapā

- 1 Korpuss
- 2 Nešanas rokturis
- 3 Tīrā ūdens tvertne ar sietu
- 4 Netīrā ūdens tvertne, izņemama
- 5 Vāks
- 6 Skalošanas slēdzis
- 7 Sūkšanas slēdzis
- 8 Smidzināšanas/sūkšanas šļūtene
- 9 Tīkla kabelis
- 10 Sūkšanas caurule
- 11 Rokvadības sprausla polsterētu virsmu tīrīšanai (opcija)
- 12 Atpūtošanas līdzekļa tvertne (Puzzi 200)
- 13 Nodalījums tīrīšanas tablešu uzglabāšanai (Puzzi 200)
- 14 Papildu kontaktgizda profesionālajam mazgāšanas uzgalim PW 10
- 15 Grīdas sprausla paklāju tīrīšanai
- 16 Rokturis
- 17 Līkums

## Ekspluatācijas sākums

- Uzlieciet sūkšanas cauruli uz grīdas sprauslas un ar roku cieši pievelciet grīdas sprauslas uznavuzgriezni (vītne pa kreisi).

### Uzmanību

Saliekot kopā, sekojiet, lai smidzināšanas vads sūkšanas caurulē un grīdas sprauslā būtu iepretīm.

- Vajadzības gadījumā uz sūkšanas caurules uzbīdi rokturi un ar komplektā piegādāto iekšējā sešstūra atslēgu pieskrūvējiet vēlamajā pozīcijā.

- Uzlieciet uz sūkšanas caurules līkumu un ar roku pievelciet līkuma uznavuzgriezni.

### Uzmanību

Saliekot kopā, sekojiet, lai smidzināšanas vads sūkšanas caurulē un līkumā būtu iepretīm.

### Attēlus skatiet 2. lapā

- Pievienojiet sūkšanas šļūteni aparāta sūkšanas šļūtenes pieslēgumam.

Uzspraudiet un nofiksējiet tīrā ūdens šļūtenes savienojumu aparāta tīrā ūdens pieslēgumam.

### skatīt 1. attēlu

- Savienojiet sūkšanas šļūteni ar rokvadības sprauslas līkumu.

Savienojiet un nofiksējiet tīrā ūdens šļūtenes savienojumu ar līkumu.

### skatīt 2. attēlu

Rokvadības sprausla polsterētu virsmu tīrīšanai (neietilpst piegādes komplektā) ar sūkšanas šļūteni tiek savienota bez līkuma.

## Sprauslu izvēle

Paklāju grīdas	Grīdas sprausla (230 mm)
Polsterētu virsmu, sienas paklāju, transportlīdzekļu salonu tīrīšana	Rokvadības sprausla (110 mm) *
Kāpnes	Kāpņu sprausla *

\* neietilpst piegādes komplektā

## Iekārtas lietošana

### Attēlus skatiet 2. lapā

- Sajauciet tīrā traukā tīru ūdeni ar tīrīšanas līdzekli (koncentrācija atbilstoši norādēm par tīrīšanas līdzekli).

### skatīt 3. attēlu

### ⚠ Brīdinājums

Kaitējums veselībai, bojājuma risks. Ievērojiet visus norādījumus, kas pievienoti izmantotajam tīrīšanas līdzeklim.

### Piezīme

Silts ūdens (maksimāli 50 °C) palielina tīrīšanas efektivitāti.

Lai saudzētu vidi, tīrīšanas līdzekli lietojiet taupīgi.

- Iepildiet tīrīšanas šķidrumu tīrā ūdens tvertnē. Uzpildes līmenis nedrīkst pārsniegt atzīmi "MAX".

### skatīt 4. attēlu

- Ievietojiet aparātā netīrā ūdens tvertni un uzlieciet vāciņu.

- Pievienojiet kontaktspraudni kontaktligzdai.
- Lai ieslēgtu sūkšanas turbīnu, nospiediet sūkšanas slēdzi.

Lai ieslēgtu tīrīšanas līdzekļa sūkni, nospiediet skalošanas slēdzi.

#### **skatīt 5. attēlu**

### **△ Brīdinājums**

*Bojājuma risks. Pirms aparāta izmantošanas neitrālā vietā pārbaudiet tīrāmā priekšmeta krāsas noturību un ūdensizturību.*

- Lai izsmidzinātu tīrīšanas līdzekli, nospiediet līkuma sviru.

Tīrāmajai virsmai jāpārbrauc pāri, lai pārklātos tīrīšanas joslas. To darot, atvelciet sprauslu atpakaļ (nebīdiat).

#### **skatīt 6. attēlu**

- Darba pārtraukumos grīdas sprauslu var ievietot rokturī.

#### **skatīt 12. attēlu**

### **Netīrā ūdens tvertnes izliešana**

- Ja netīrā ūdens tvertne ir pilna, izslēdziet sūkšanas slēdzi un smidzināšanas slēdzi.
- Noņemiet vāciņu.
- Izņemiet netīrā ūdens tvertni no aparāta un izlejiet.

#### **skatīt 7. un 8. attēlu**

## **Tīrīšanas metodes**

### **Vidēja netīrība**

- Tīrīšanas līdzekli izsmidziniet un uzsūciet vienā darba piegājienā.

### **Piezīme**

*Atkārtota uzsūkšana bez smidzināšanas saīsina žūšanas laiku.*

### **Liela netīrība vai plankumi**

- Kad izslēgta sūkšanas turbīna, izsmidziniet tīrīšanas šķidrums un ļaujiet iedarboties 10 - 15 minūtes.
- Tīriet virsmu tāpat kā vidējās netīrības gadījumā.
- Lai vēl vairāk uzlabotu tīrīšanas rezultātu, vajadzības gadījumā virsmu vēlreiz notīriet ar tīru, siltu ūdeni.

## **Tīrīšanas padomi**

- Ļoti netīras vietas vispirms apsmidziniet un ļaujiet tīrīšanas šķidrumam iedarboties 5 - 10 minūtes.
- Vienmēr strādājiet virzienā no gaismas uz ēnas pusi (no loga uz durvīm).
- Vienmēr strādājiet virzienā no notīrītās uz nenoīrīto virsmu.
- Jo jutīgāks segums (orientālie paklāji, dabīgās vilnas paklāji, polsterējumi), jo mazāku tīrīšanas līdzekļa koncentrāciju izmantojiet.
- Paklāji ar dzūtas pamatni pārāk slapjos apstākļos var slīdēt un tiem var izplūst krāsa.
- Īpaši plūksnaini paklāji pēc tīrīšanas jāizsukā plūksnu virzienā, kamēr tie vēl ir mitri (piem., ar speciālu suku vai slotu).
- Impregnēšana ar Care Tex RM 762 pēc mitrās tīrīšanas novērš tekstilseguma ātru nosmērēšanos.
- Lai izvairītos no nospiedumu vai rūsas plankumu atstāšanas, uz notīrītās virsmas drīkst kāpt un novietot mēbeles tikai pēc tās izžūšanas.
- Pirms tam ar šampūnu izeistu paklāja grīdu tīrīšanas laikā netīrā ūdens tvertnē veidojas putas. Šādā gadījumā ielejiet netīrā ūdens tvertnē Schaum ex RM 761.

## **Mazgāšanas līdzekļi**

Paklāju un polsterēto virsmu tīrīšana	RM 760 pulveris
	RM 760 tabletes
	RM 764 šķidrums
Atpuotošana	RM 760
Paklāju impregnēšana	RM 762
Ērcišu iznīcināšana	RM 765 Mitex

Lai iegūtu papildinformāciju, lūdzu, pieprasiet attiecīgā tīrīšanas līdzekļa informācijas lapu un DIN drošības datu lapu.

## Ekspluatācijas pārtraukšana

### Tīrā ūdens tvertnes iztukšošana

- Izslēdziet sūkšanas slēdzi un smidzināšanas slēdzi.
  - Lai samazinātu spiedienu, īsu brīdi nospiediet līkuma sviru.
  - Atvienojiet līkumu no smidzināšanas/sūkšanas šļūtenes.
  - Noņemiet vāciņu.
  - Iekariniet sūkšanas šļūteni tīrā ūdens tvertnē.
- skatīt 9. attēlu**
- Lai ieslēgtu sūkšanas turbīnu, nospiediet sūkšanas slēdzi.
  - Izsūciet tīrā ūdens tvertni tukšu un izslēdziet aparātu.
  - Izņemiet netīrā ūdens tvertni no aparāta un izlejiet.

### Aparāta tīrīšana

- Savienojiet līkumu (ar sūkšanas cauruli un sprauslu) ar sūkšanas šļūteni.
- Savienojiet un nofiksējiet tīrā ūdens šļūtenes savienojumu ar līkumu.
- Iepildiet tīrā ūdens tvertnē apmēram 2 litrus krāna ūdens.

#### Nepievienojiet tīrīšanas līdzekli.

- Ievietojiet sprauslu netīrā ūdens tvertnē.
- Lai ieslēgtu tīrīšanas līdzekļa sūkni, nospiediet skalošanas slēdzi.

#### skatīt 10. attēlu

- Nospiediet līkuma sviru un skalojiet aparātu 1 - 2 minūtes.
- Izslēdziet ierīci.
- Atvienojiet kontaktspraudni no kontaktligzdas.
- Izņemiet netīrā ūdens tvertni no aparāta un izlejiet.
- Notīriet aparāta ārpusi.

## Transportēšana

### Uzmanību

*Savainošanās un bojājumu risks! Transportējot ņemiet vērā aparāta svaru.*

- Lai aparātu transportētu, uzlieciet sūkšanas cauruli uz roktura un smidzināšanas/sūkšanas šļūteni iekabiniet āķī.
- Transportējot automašīnā, saskaņā ar spēkā esošajām direktīvām nodrošiniet aparātu pret izslīdēšanu un apgāšanos.

## Glabāšana

### Uzmanību

*Savainošanās un bojājumu risks! Uzglabājot ņemiet vērā aparāta svaru.*

Šo aparātu drīkst uzglabāt tikai iekšstelpās.

## Kopšana un tehniskā apkope

### ⚠ Bīstami

*Elektriskās strāvas trieciena risks.*

*Pirms visiem darbiem ar ierīci, izslēdziet ierīci un atvienojiet tīkla kontaktdakšu.*

- Pirms katras lietošanas reizes pārbaudiet, vai tīkla kabelim, pagarinātāja kabelim un šļūtenēm nav bojājumu.
- Lai novērstu nepatīkamu aromātu izplatīšanos, pirms ilgākas dīkstāves izlejiet no aparāta visu ūdeni.
- Regulāri tīriet tīrā ūdens tvertnes sietu un šķiedru filtru blakus netīrā ūdens tvertnei.

#### skatīt 11. attēlu

## Palīdzība darbības traucējumu gadījumā

### ⚠ Bīstami

*Elektriskās strāvas trieciena risks.*

*Pirms visiem darbiem ar ierīci, izslēdziet ierīci un atvienojiet tīkla kontaktdakšu.*

*Elektrisko sastāvdaļu pārbaudi vai remontu drīkst veikt tikai pilnvarots klientu apkalpošanas dienests.*

*Traucējumu gadījumā, kuri nav minēti šajā nodaļā, šaubu un skaidra norādījuma gadījumā sazinieties ar pilnvaroto klientu apkalpošanas dienestu.*

### No sprauslas neizplūst ūdens

- Uzpildiet tīrā ūdens tvertni.
- Pārbaudiet, vai tīrā ūdens šļūtenes savienojumi atrodas pareizā stāvoklī.



- Atbrīvojiet sprauslas stiprinājumu un izvelciet sprauslu, iztīriet vai nomainiet to.
- Iztīriet tīrā ūdens tvertnes sietu.
- Bojāts tīrīšanas līdzekļa sūknis, uzmeklējiet klientu dienestu.

### Vienpusēja smidzināšanas strūkļa

- Iztīriet sprauslas uzgali.

### Nepietiekoša sūkšanas jauda

- Pārbaudiet vāciņa pareizu stāvokli.
- Notīriet vāciņa blīvi un aparāta kontaktvirsmu.
- Iztīriet šķiedru filtru.
- Pārbaidiet vai šļūtenes nav aizsprostojušās, nepieciešamības gadījumā tīriet.

### Skaļš tīrīšanas līdzekļa sūknis

- Uzpildiet tīrā ūdens tvertni.

## Rezerves daļas

- Drīkst izmantot tikai ražotājfirmas atļautos piederumus un rezerves daļas. Oriģinālie piederumu un oriģinālās rezerves daļas garantē to, ka aparātu var ekspluatēt droši un bez traucējumiem.
- Visbiežāk pieprasīto rezerves daļu klāstu Jūs atradīsiet lietošanas rokasgrāmatas galā.
- Turpmāko informāciju par rezerves daļām Jūs saņemsiet saitā [www.kaercher.com](http://www.kaercher.com), sadaļā Service.

## Garantija

Katrā valstī ir spēkā mūsu uzņēmuma atbildīgās sabiedrības izdotie garantijas nosacījumi. Garantijas termiņa ietvaros iespējamus Jūsu iekārtas darbības traucējumus mēs novērsīsim bez maksas, ja to cēlonis ir materiāla vai ražošanas defekts. Garantijas remonta nepieciešamības gadījumā ar pirkumu apliecināšanu dokumentu griezieties pie tirgotāja vai tuvākajā pilnvarotajā klientu apkalpošanas dienestā.

## EK Atbilstības deklarācija

Ar šo mēs paziņojam, ka turpmāk minētā iekārta, pamatojoties uz tās konstrukciju un izgatavošanas veidu, kā arī mūsu apgrozībā laistajā izpildījumā atbilst ES direktīvu attiecīgajām galvenajām drošības un veselības aizsardzības prasībām. Iekārtā izdarot ar mums nesaskaņotas izmaiņas, šis paziņojums zaudē savu spēku.

**Produkts:** Izsmidzināmā ekstrakcijas ierīce

**Tips:** 1.100-xxx

**Tips:** 1.193-xxx

**Attiecīgās ES direktīvas:**

2006/42/EK (+2009/127/EK)

2004/108/EK

**Piemērotās harmonizētās normas:**

EN 55014-1: 2006 + A1: 2009

EN 55014-2: 1997 + A2: 2008

EN 60335-1

EN 60335-2-68

EN 61000-3-2: 2006 + A2: 2009

EN 61000-3-3: 2008

EN 62233: 2008

**Izmantotie valsts standarti:**

-

Apakšā parakstījušās personas rīkojas uzņēmuma vadības uzdevumā un pēc tās pilnvarojuma.

  
H. Jenner  
CEO

  
S. Reiser  
Head of Approbation

Par dokumentāciju sastādīšanu atbildīgā persona:  
S. Reiser

Alfred Kärcher GmbH & Co. KG  
Alfred-Kärcher-Str. 28 - 40  
71364 Winnenden (Germany)  
Tālr.: +49 7195 14-0  
Fakss: +49 7195 14-2212

Winnenden, 2012/06/01

## Tehniskie dati

		Puzzi 100	Puzzi 200
Barošanas tīkla spriegums	V	220-240	220-240
Frekvence	Hz	50/60	50/60
Elektrības vada garums	m	7,5	7,5
Aizsardzības klase	--	II	II
Aizsardzība	--	IPX4	IPX4
Ventilatora motora jauda (maks.)	W	1250	1250
Ventilatora motora nominālā jauda	W	1100	1100
Jauda (kopā)	W	--	1350
Gaisa daudzums (maks.)	l/s	54	54
Zemspiediens (maks.)	kPa (mbar)	22 (220)	22 (220)
Smidzināšanas sūkņa jauda	W	40	80
Smidzināšanas spiediens	MPa	0,1	0,2
Smidzināšanas spiediens (maks.)	MPa	0,3	0,3
Smidzināšanas daudzums	l/m	1	2
Tvertnes tilpums	l	14	14
Tīrā ūdens uzpildes daudzums	l	10	10
Netīrā ūdens uzpildes daudzums	l	9	9
Aparāta kontaktligzdas jauda (maks.)	W	250	250
Garums x platums x augstums	mm	665 x 320 x 435	665 x 320 x 435
Svars	kg	10,3	12,1
Apkārtējā temperatūra (maks.)	°C	50	50
<b>Saskaņā ar EN 60335-2-68 aprēķinātās vērtības.</b>			
Skaņas spiediena līmenis $L_{pA}$	dB(A)	68	68
Nenoteiktība $K_{pA}$	dB(A)	1	1



Prieš pirmą kartą pradėdant naudoti prietaisą, būtina atidžiai perskaityti originalią instrukciją, ja vadovautis ir saugoti, kad ja galima būtų naudotis vėliau arba perduoti naujam savininkui.

- Prieš pirmąjį naudojimą, būtina perskaitykite saugos reikalavimus Nr. 5.956-251!
- Nesilaikant naudojimo instrukcijos ir saugos nurodymų galima sugadinti prietaisą ar sukelti pavojų naudotojui ir kitiems asmenims.
- Pastebėję transportavimo metu apgadintas detales, informuokite tiekėją.

## Turinys

Aplinkos apsauga . . . . .	LT . . . 1
Naudojimo instrukcijoje naudojami simboliai . . . . .	LT . . . 1
Naudojimas pagal paskirtį . . . . .	LT . . . 1
Prietaiso vaizdas . . . . .	LT . . . 2
Naudojimo pradžia . . . . .	LT . . . 2
Naudojimas . . . . .	LT . . . 2
Valymo būdai . . . . .	LT . . . 3
Naudojimo nutraukimas . . . . .	LT . . . 4
Transportavimas . . . . .	LT . . . 4
Laikymas . . . . .	LT . . . 4
Priežiūra ir aptarnavimas . . . . .	LT . . . 4
Pagalba gedimų atveju . . . . .	LT . . . 4
Atsarginės dalys . . . . .	LT . . . 5
Garantija . . . . .	LT . . . 5
EB atitikties deklaracija . . . . .	LT . . . 5
Techniniai duomenys . . . . .	LT . . . 6

## Aplinkos apsauga

	Pakuotės medžiagos gali būti perdirbamos. Neišmeskite pakuočių kartu su buitinėmis atliekomis, bet atiduokite jas perdirbti.
	Naudotų prietaisų sudėtyje yra vertingų, antriniam žaliavų perdirbimui tinkamų medžiagų, todėl jie turėtų būti atiduoti perdirbimo įmonėms. Akumulatoriai, alyvos ir panašios medžiagos neturėtų patekti į aplinką. Todėl naudotus prietaisus šalinkite pagal atitinkamą antrinių žaliavų surinkimo sistemą.

### Nurodymai apie sudedamąsias medžiagas (REACH)

Aktualią informaciją apie sudedamąsias dalis rasite adresu:

[www.kaercher.com/REACH](http://www.kaercher.com/REACH)

### Naudojimo instrukcijoje naudojami simboliai

#### Pavojus

*Žymi gresiantį tiesioginį pavojų, galintį sukelti sunkius sužalojimus arba mirtį.*

#### Įspėjimas

*Žymi galimą pavojų, galintį sukelti sunkius sužalojimus arba mirtį.*

#### Atsargiai

*Žymi galimą pavojų, galintį sukelti lengvus sužalojimus arba materialinius nuostolius.*

### Naudojimas pagal paskirtį

Šis valymo srove prietaisas skirtas pramoniniam, drėgnam kiliminių dangų valymui, laikantis šioje naudojimo instrukcijoje ir šepetinių valymo įrenginių bei valymo srove prietaisų saugos reikalavimų lankstinuke pateiktą aprašų ir saugos reikalavimų.

## Prietaiso vaizdas

### Paveikslėlius rasite 2 psl.

- 1 Korpusas
- 2 Rankena nešimui
- 3 Švaraus vandens bakas su sietu
- 4 Išimamas užteršto vandens bakas
- 5 Dangtis
- 6 Purškimo jungiklis
- 7 Siurbimo jungiklis
- 8 Purškimo ir siurbimo žarna
- 9 Elektros laidas
- 10 Siurbimo vamzdis
- 11 Rankinis antgališ minkštiems paviršiams valyti (pasirenkamas priedas)
- 12 Putų šalinimo priemonės bakas (Puzzi 200)
- 13 Valymo priemonės tablečių laikymo skyrelis (Puzzi 200)
- 14 Papildomas lizdas profesionalaus valymo galvutei PW 10
- 15 Antgališ kiliminei dangai valyti
- 16 Rankena
- 17 Jungė

## Naudojimo pradžia

- Įkiškite siurbimo vamzdį į antgalį ir ranka priveržkite antgalio grindims krepiajamą veržlę (kairinis sriegis).

### Atsargiai

*Sukišant vienas į kitą reikia žiūrėti, kad purškimo vamzdis sueitų su siurbimo vamzdžiu ir antgaliu grindims.*

- Jei reikia, rankeną užstumkite ant siurbimo vamzdžio ir priveržkite pageidaujamoje padėtyje su pridėdamu raktu su vidiniu šešiabriauniu.
- Įkiškite siurbimo vamzdį į atvamzdį ir ranka priveržkite atvamzdžio krepiajamą veržlę.

### Atsargiai

*Sukišant vienas į kitą reikia žiūrėti, kad purškimo vamzdis sueitų su siurbimo vamzdžiu ir atvamzdžiu.*

### Paveikslėlius rasite 2 psl.

- Siurbimo žarną prijunkite prie prietaiso. Švaraus vandens žarnos jungiamąjį elementą prijunkite prie prietaiso švaraus vandens movos ir užfiksuokite.

### žr. 1 pav.

- Siurbimo žarną sujunkite su rankinio antgalio junge. Švaraus vandens žarnos jungiamąjį elementą sujunkite su junge ir užfiksuokite.

### žr. 2 pav.

*Rankinis antgališ minkštiems paviršiams (netiekiamas kartu su prietaisu) be atvamzdžio sujungiamas tiesiogiai su siurbimo žarna.*

## Purkštukų pasirinkimas

Kiliminė danga	Antgališ grindims (230 mm)
Minkštosios dalys, sienų kilimai, transporto priemonių salonai	Rankinis antgališ (110 mm) *
Laiptai	Laiptų antgališ *

\* netiekiamas kartu su prietaisu

## Naudojimas

### Paveikslėlius rasite 2 psl.

- Švariame inde sumaišykite švarų vandenį ir valymo priemonę (koncentraciją pasirinkite atsižvelgdami į valymo priemonės gamintojo nurodymus).

### žr. 3 pav.

### ⚠ Įspėjimas

*Pavojus sveikatai, pažeidimo pavojus. Laikykites visų nurodymų dėl naudojamos valymo priemonės.*

### Pastaba

*Naudojant šiltą vandenį (daugiausia 50 °C), valoma veiksmingiau.*

*Saugokite aplinką – taupiai naudokite valymo priemones.*

- Į švaraus vandens baką įpilkite valymo tirpalą. Nepilkite daugiau nei rodo didžiausio leistino užpildymo žymė „MAX“.

### žr. 4 pav.

- Įdėkite į prietaisą purvino vandens kamėrą ir uždėkite dangtį.

- ➔ Įkiškite elektros laido kištuką.
- ➔ Siurbimo jungikliu įjunkite siurbimo turbiną.  
Purškimo jungikliu įjunkite valymo priemonių siurblį.

**žr. 5 pav.**

### ⚠ Įspėjimas

*Pažeidimo pavojus. Prieš naudodami prietaisą, nejautrioje vietoje patikrinkite, ar nebus valomo daikto dažai ir jo atsparumą vandeniui.*

- ➔ Norėdami užpurkšti valymo tirpalo, pa-traukite jungės rankeną.  
Pervažiukite valomo paviršiaus persi-dengiančią dalį. Patraukite atgalį atgal (nestumkite).

**žr. 6 pav.**

- ➔ Per darbo pertraukas atgalį grindims galima laikyti rankenoje.

**žr. 12 pav.**

### Ištuštinkite purvino vandens baką.

- ➔ Jei užteršto vandens bakas užsipildęs, išjunkite siurbimo ir purškimo jungiklius.
- ➔ Nuimkite dangtelį.
- ➔ Purvino vandens baką išimkite iš prie-taiso ir ištuštinkite.

**žr. 7 ir 8 pav.**

## Valymo būdai

### Įprastas užterštumas

- ➔ Darbo procedūros metu užpurkškite va-lymo priemonės ir nusiurbkite.

#### **Pastaba**

*Papildomas siurbimas arba purškimas su-trumpina džiūvimo laiką.*

### Stiprus užterštumas arba dėmės

- ➔ Valymo priemonę užpurkškite išjungę siurbimo turbiną ir palaukite 10-15 mi-nučių, kol priemonė ims veikti.
- ➔ Valykite kaip įprastai užterštą paviršių.
- ➔ Norėdami pasiekti rezultatų, galite pa-pildomai išvalyti valomą plotą švariu, šiltu vandeniu.

## Patarimai

- Stipriai užterštas vietas iš pradžių api-purkškite valymo priemone ir palaukite 5-10 minučių.
- Valykite nuo šviesios pusės link šešėlio (nuo lango link durų).
- Valykite nuo išvalytų link nevalytų pavir-šių.
- Kuo jautresnė valoma danga (rytietiški kilimai, berberų kilimai, minkštosios me-džiagos), tuo žemesnė turi būti valymo priemonės koncentracija.
- Kiliminės dangos tekstūriniu paviršiumi dėl per naudojamo per didelio kiekio skysčio gali susiraukšlėti ir išblukti.
- Išvalytus ilgaplaušius kilimus iššukuoki-te bent plaušų kryptimi (pvz., plaušų arba valymo šepetėliu).
- Drėgnai išvalytas tekstilės paviršius vė-liau impregnuotas priemone Care Tex RM 762 ilgiau išlieka švarus.
- Siekdami apsisaugoti nuo įspaudimų arba rūdžių pėdsakų, prieš lipdami arba dėdami baldus ant išvalyto paviršiaus, palaukite, kol jis išdžius.
- Valant prieš tai šampūnu išteptą kilimi-nę dangą, užteršto vandens bake atsi-randa putų. Tokiu atveju į užteršto vandens baką įpilkite putų ex RM 761.

### Valymo priemonės

Kilimų ir minkštųjų me-džiagų valymas	RM 760 milte-liai
	RM 760 table-tės
	RM 764 skystis
Putų šalinimas	RM 760
Kilimo impregnavimas	RM 762
Erkių šalinimas	RM 765 Mitex

Daugiau informacijos pateikta informacinia-me produkto lape ir valymo priemonės DIN saugos lape.

## Naudojimo nutraukimas

### Švaraus vandens bako ištuštinimas

- Purškimo ir siurbimo jungiklių išjungimas.
- Norėdami sumažinti slėgį, spustelėkite jungės rankeną.
- Atskirkite jungę nuo purškimo ar siurbimo žarnos.
- Nuimkite dangtelį.
- Siurbimo žarną įkabinkite į švaraus vandens baką.  
**žr. 9 pav.**
- Siurbimo jungiklių įjunkite siurbimo turbiną.
- Visiškai išsiurbkite švaraus vandens baką ir išjunkite prietaisą.
- Purvino vandens baką išimkite iš prietaiso ir ištuštinkite.

### Prietaiso valymas

- Jungę (su siurbimo vamzdžiu ir antgaliu) sujunkite su siurbimo žarna
- Švaraus vandens žarnos jungiamąjį elementą sujunkite su jungė ir užfiksuokite.
- Į švaraus vandens baką įpilkite maždaug 2 litrus vandens iš čiaupo.  
**Nepilkite valymo priemonių.**
- Antgalį įstatykite į purvino vandens baką.
- Purškimo jungikliu įjunkite valymo priemonių siurbimą.  
**žr. 10 pav.**
- Paspauskite jungės rankeną ir palaukite 1-2 minutes, kol prietaisas pumpuos vandenį.
- Išjunkite prietaisą.
- Ištraukite prietaiso kištuką iš kištukinio lizdo.
- Purvino vandens baką išimkite iš prietaiso ir ištuštinkite.
- Nuvalykite prietaiso išorę.

## Transportavimas

### Atsargiai

*Sužalojimų ir pažeidimų pavojus! Transportuojant prietaisą, reikia atsizvelgti į jo svorį.*

- Norėdami transportuoti, uždėkite siurbimo vamzdį ant nešimo rankenos ir įdėkite purškimo/siurbimo žarną į kablį.

- Transportuojant įrenginį transporto priemonėse, jį reikia užfiksuoti pagal galiojančius reglamentus, kad neslystų ir neapvirstų.

## Laikymas

### Atsargiai

*Sužalojimų ir pažeidimų pavojus! Pastatant laikyti prietaisą, reikia atsizvelgti į prietaiso svorį.*

Šį prietaisą galima laikyti tik patalpose.

## Priežiūra ir aptarnavimas

### ⚠ Pavojus

*Pavojus susižaloti dėl srovės smūgio.*

*Prieš visus prietaiso priežiūros darbus išjunkite prietaisą ir ištraukite elektros laido kištuką iš tinklo lizdo.*

- Prieš kiekvieną naudojimą, patikrinkite, ar nepažeistas elektros laidas, ilgutavas ir žarnos.
- Norėdami, kad neatsirastų nemalonas kvapas, prieš ilgesnę naudojimo pertrauką, visiškai pašalinkite iš prietaiso vandenį.
- Reguliariai valykite švaraus vandens bako filtrą ir filtro tinkelį prie purvino vandens bako.  
**žr. 11 pav.**

## Pagalba gedimų atveju

### ⚠ Pavojus

*Pavojus susižaloti dėl srovės smūgio.*

*Prieš visus prietaiso priežiūros darbus išjunkite prietaisą ir ištraukite elektros laido kištuką iš tinklo lizdo.*

*Elektrinės konstrukcijos dalis tikrinti ir remontuoti gali tik įgaliota klientų aptarnavimo tarnyba.*

*Jei jūsų prietaiso gedimas nepaminėtas šiame skyriuje, jei abejojate ir jei tai aiškiai nurodyta, kreipkitės į klientų aptarnavimo tarnybą.*

### Iš antgalio neteka vanduo

- Pripildykite švaraus vandens baką.
- Patikrinkite, ar tvirtai laikosi švaraus vandens žarnos jungtys.

- Atleiskite antgalio fiksatorių, ištraukite antgalį, jį išvalykite arba pakeiskite.
- Išvalykite švaraus vandens bako filtrą.
- Sugedęs valymo priemonių siurblys; kreipkitės į klientų aptarnavimo skyrių.

### Purškiamo vienpusė srovė

- Išvalykite purkštuko galą.

### Nepakankama siurbimo galia

- Patikrinkite, ar gerai uždėtas dangtis.
- Išvalykite dangčio tarpiklį ir prietaiso priludimo vietas.
- Išvalyti filtro tinklelį.
- Patikrinkite, ar neužsikūšio siurbimo žarna ir, jei reikia, išvalykite.

### Valymo priemonių siurblys veikia triukšmingai

- Pripildykite švaraus vandens baką.

### Atsarginės dalys

- Leidžiama naudoti tik gamintojo patvirtintus priedus ir atsargines dalis. Originalių priedų ir atsarginių dalių naudojimas užtikrina saugų, be gedimų prietaiso funkcionavimą.
- Dažniausia naudojamų atsarginių dalių sąrašas pateiktas naudojimo instrukcijos pabaigoje.
- Informacijos apie atsargines dalis galite rasti interneto svetainės [www.kaercher.com](http://www.kaercher.com) dalyje „Service“.

### Garantija

Kiekvienoje šalyje galioja mūsų įgaliotų pardavėjų nustatytos garantijos sąlygos. Galimus prietaiso gedimus garantijos galiojimo laikotarpiu pašalinsime nemokamai, jei tokių gedimų priežastis buvo netinkamos medžiagos ar gamybos defektai. Dėl garantinių gedimų šalinimo kreipkitės į savo pardavėją arba artimiausią klientų aptarnavimo tarnybą pateikdami pirkimą patvirtinantį kasos kvitą.

### EB atitikties deklaracija

Šiuo pareiškime, kad toliau aprašyto aparato brėžiniai ir konstrukcija bei mūsų į rinką išleistas modelis atitinka pagrindinius EB direktyvų saugumo ir sveikatos apsaugos reikalavimus. Jei mašinos modelis keičiamas su mumis nepasitarus, ši deklaracija nebegalioja.

**Gaminys:** Atskiriamasis purkštukas

**Tipas:** 1.100-xxx

**Tipas:** 1.193-xxx

**Specialios EB direktyvos:**

2006/42/EB (+2009/127/EB)

2004/108/EB

**Taikomi darnieji standartai:**

EN 55014-1: 2006 + A1: 2009

EN 55014-2: 1997 + A2: 2008

EN 60335-1

EN 60335-2-68

EN 61000-3-2: 2006 + A2: 2009

EN 61000-3-3: 2008

EN 62233: 2008

**Taikomi nacionaliniai standartai:**

-

Pasirašantys asmenys yra įgalioti parduotuvės vadovybės.

  
H. Jenner  
CEO

  
S. Reiser  
Head of Approbation

Dokumentaciją tvarkyti įgaliotas asmuo:  
S. Reiser

Alfred Kärcher GmbH & Co. KG

Alfred-Kärcher-Str. 28 - 40

71364 Winnenden (Germany)

Tel.: +49 7195 14-0

Faksas: +49 7195 14-2212

Winnenden, 2012/06/01

## Techniniai duomenys

		<b>Puzzi 100</b>	<b>Puzzi 200</b>
Tinklo įtampa	V	220-240	220-240
Dažnis	Hz	50/60	50/60
Maitinimo kabelio ilgis	m	7,5	7,5
Apsaugos klasė	--	II	II
Saugiklio rūšis	--	IPX4	IPX4
Ventiliatoriaus variklio galia (maks.)	W	1250	1250
Nominalioji ventiliatoriaus variklio galia	W	1100	1100
Galios (visa)	W	--	1350
Oro kiekis (maks.)	l/s	54	54
Subatmosferinis slėgis (maks.)	kPa (mbar)	22 (220)	22 (220)
Purškimo siurblio galia	W	40	80
Purškimo slėgis	MPa	0,1	0,2
Purškimo slėgis (maks.)	MPa	0,3	0,3
Purškimo kiekis	l/m	1	2
Kameros talpa	l	14	14
Švaraus vandens užpildymo kiekis	l	10	10
Purvino vandens užpildymo kiekis	l	9	9
Prietaiso lizdo galia (maks.)	W	250	250
Ilgis x plotis x aukštis	mm	665 x 320 x 435	665 x 320 x 435
Svoris	kg	10,3	12,1
Aplinkos temperatūra (maks.)	°C	50	50
<b>Nustatytos vertės pagal EN 60335-2-68</b>			
Garso slėgio lygis $L_{pA}$	dB(A)	68	68
Neapibrėžtis $K_{pA}$	dB(A)	1	1





Перед першим застосуванням вашого пристрою прочитайте цю оригінальну інструкцію з експлуатації, після цього дійте відповідно неї та збережіть її для подальшого користування або для наступного власника.

- Перед першим використанням на виробництві обов'язково прочитайте вказівки з техніки безпеки № 5.956-251!
- Неслідування інструкції з експлуатації та брошури з правил безпеки може призвести до пошкодження пристрою та небезпеки для користувача та інших людей.
- Якщо виникають ошкодження при транспортуванні, негайно повідомте про це продавця.

## Зміст

Захист навколишнього середовища . . . . .	UK . . . 1
Знаки у посібнику . . . . .	UK . . . 1
Правильне застосування . . . . .	UK . . . 2
Огляд приладу . . . . .	UK . . . 2
Введення в експлуатацію . . . . .	UK . . . 2
Експлуатація . . . . .	UK . . . 3
Способи миття . . . . .	UK . . . 3
Зняття з експлуатації . . . . .	UK . . . 4
Транспортування . . . . .	UK . . . 5
Зберігання . . . . .	UK . . . 5
Догляд та технічне обслуговування . . . . .	UK . . . 5
Допомога у випадку неполадок . . . . .	UK . . . 5
Запасні частини . . . . .	UK . . . 6
Гарантія . . . . .	UK . . . 6
Заява при відповідності Європейського співтовариства . . . . .	UK . . . 6
Технічні характеристики . . . . .	UK . . . 7

## Захист навколишнього середовища

	Матеріали упаковки піддаються переробці для повторного використання. Будь ласка, не викидайте пакувальні матеріали разом із домашнім сміттям, віддайте їх для на переробку.
	Старі пристрої містять цінні матеріали, що можуть використовуватися повторно. Батареї, мастило та схожі матеріали не повинні потрапити у навколишнє середовище. Тому, будь ласка, утилізуйте старі пристрої за допомогою спеціальних систем збору сміття.

### Інструкції із застосування компонентів (REACH)

Актуальні відомості про компоненти наведені на веб-вузлі за адресою: [www.kaercher.com/REACH](http://www.kaercher.com/REACH)

## Знаки у посібнику

### **⚠ Обережно!**

Для безпеки, яка безпосередньо загрожує та призводить до тяжких травм чи смерті.

### **⚠ Попередження**

Для потенційно можливої небезпечної ситуації, що може призвести до тяжких травм чи смерті.

### **Увага!**

Для потенційно можливої небезпечної ситуації, що може призвести до легких травм чи спричинити матеріальні збитки.

## Правильне застосування

Цей розприскуючий екстрактор призначений для промислового застосування у якості апарату для вологого збирання підлогових килимових покриттів відповідно до положень, які наведені в посібнику з експлуатації, а також у вказівках з техніки безпеки при роботі із щітковими миючими пристроями та миючими пристроями-розпилювачами.

## Огляд приладу

### Див. малюнки на сторінці 2

- 1 Кожух
- 2 Ручка
- 3 Резервуар для чистої води з сітчастим фільтром
- 4 Резервуар для брудної води, знімний
- 5 Кришка
- 6 Перемикач "Розбризкування"
- 7 Перемикач "Усмоктування"
- 8 Розпилювальний/усмоктувальний шланг
- 9 Мережевий кабель
- 10 Усмоктувальна трубка
- 11 Ручна форсунка для чищення оббивки (опція)
- 12 Бак для протипінного засобу (Puzzi 200)
- 13 Місце для зберігання таблеток мийного засобу (Puzzi 200)
- 14 Додаткова розетка для професійної миючої головки PW 10
- 15 Форсунки для мийки підлоги для очищення килимів
- 16 Ручка
- 17 Усмоктувальне коліно

## Введення в експлуатацію

➔ Насадити форсунку для підлоги на всмоктувальну трубку і рукою затягти накидну гайку на форсунці для підлоги (лівостороннє різьблення).

### Увага!

При складанні стежити за тим, щоб лінія розпилювання в усмоктувальній

трубці та форсунка для підлоги зійшлися.

- ➔ За необхідності пересунути ручку на усмоктувальну трубку і закріпити в необхідному положенні торцевим шестигранним ключем, що додається.
- ➔ Насадити коліно на всмоктувальну трубку і рукою затягти накидну гайку на коліні.

### Увага!

При складанні стежити за тим, щоб лінія розпилювання в усмоктувальній трубці та коліно зійшлися.

### Див. малюнки на сторінці 2

➔ Вставити усмоктувальний шланг у гніздо для підключення шланга на пристрій.

Вставити сполучний елемент шлангу подачі чистої води в елемент підключення для чистої води й зафіксувати його.

### див. мал. 1

➔ З'єднати усмоктувальний шланг із коліном ручної форсунки. З'єднати сполучний елемент шланга подачі чистої води з коліном і зафіксувати його.

### див. рис. 2

Ручна форсунка для чищення оббивки (не входять до комплекту постачання) з'єднується з усмоктувальним шлангом напряму без коліна.

## Вибір форсунки

Килимова підлога	Форсунка для підлоги (230 мм)
Оббивка, настінний килим, прибирання автомобіля зсередини	Ручна форсунка (110 мм) *
Драбина	Форсунка для драбини*

\* не входить до комплекту постачання

## Експлуатація

### Див. малюнки на сторінці 2

→ Змішати чисту воду й мийний засіб у чистому резервуарі (концентрація відповідно до вказівок для мийного засобу)

*див. рис. 3*

### ⚠ Попередження

*Небезпека для здоров'я, небезпека ушкодження. Дотримуватись всіх вказівок по дозуванню, які додаються до мийних засобів, що використовуються.*

### Вказівка

*Використання теплої води (максимальна температура 50 °C) підвищує ефективність чищення.*

*Для дбайливого ставлення до навколишнього середовища ощадливо використовуйте мючий засіб.*

→ Залити розчин для очищення в резервуар для чистої води. Рівень заповнення не повинен перевищувати відмітку „MAX“ .

*див. рис. 4*

→ Установити в пристрій резервуар для брудної води й поставити на місце кришку.

→ Вставте штепсельну вилку.

→ Нажати перемикач "Усмоктування" для включення усмоктувальної турбіни.

Нажати перемикач "Розбризування" для включення насоса мийного засобу.

*див. рис. 5*

### ⚠ Попередження

*Небезпека пошкодження. Перед застосуванням пристрою перевірити підлягаючий очищенню предмет на стійкість фарбування й водостійкість на непомітній ділянці.*

→ Для нанесення розчину для очищення нажати важіль на коліні. Перетинати поверхню, що очищається, по з'єднаним внахлестку доріжках. При цьому

тягти форсунку заднім ходом (не пересувати).

*див. рис. 6*

→ Під час перерв у роботі форсунку для підлоги можна класти в рукоятку.

*див. мал. 12*

## Спорожнити резервуар для брудної води

→ Якщо резервуар для брудної води переповнено, вимкнути перемикачі "Усмоктування" і "Розбризування".

→ Зняти кришку.

→ Вийняти резервуар для брудної води із пристрою й спорожнити нього.

*див. мал. 7 і 8*

## Способи миття

### Звичайне забруднення

→ За один прохід нанести й відкачати розчин для очищення.

### Вказівка

*Повторне підсмоктування без розбризування скорочує тривалість сушіння.*

### Сильні забруднення або плями

→ Нанести розчин для очищення при вимкнутій усмоктувальній турбіні й дати подіяти 10-15 хвилин.

→ Очистити поверхню як при звичайному забрудненні.

→ Для поліпшення результату очищення при необхідності ще раз промити поверхню чистою, теплою водою.

### Поради до очищення

– Сильно забруднені ділянки спершу обприскувати і залишити мийний засіб подіяти 5-10 хвилин.

– Працювати завжди від світла до тіні (від вікна до дверей).

– Працювати завжди по напрямковій від очищеної поверхні до неочищеної.

- Чим більш чутлива поверхня (доріжка в східному стилі, килим у стилі бербер, оббивний матеріал), тим меншу концентрацію мийного засобу встановлювати.
- Підлогове килимове покриття із джутової тканини при вологій обробці може зморщитися й полиняти.
- Високоворсові килими після очищення чистити щіткою по напрямкові ворсу у вологому стані (наприклад, за допомогою щітки для килимів або віника).
- Нанесення складу, що просочує, з Care Tex RM 762 після вологого збирання запобігає швидкому повторному забрудненню килимового покриття підлоги.
- Ходити по очищеній поверхні тільки після висихання або установки меблі щоб уникнути появи вм'ятин або плям іржі.
- При очищенні килимових підлогових покриттів від раніше нанесеного шампуню в резервуарі для брудної води виникає піна. У такому випадку, у резервуар для брудної води подається піна ex RM 761.

### Засіб для чищення

Очищення килимів і оббивки	Порошок RM 760
	Таблетки RM 760
	Рідкий RM 764
Видалення піни	RM 760
Просочення килимів	RM 762
Видалення кліщів	RM 765 Mitex

Будь ласка, для одержання подальшої інформації про відповідні засоби очищення вимагайте бюлетень із інформацією про продукт і сертифікат безпеки DIN.

## Зняття з експлуатації

### Спорожнити резервуар для чистої води.

- Включити перемикачі "Розбризкування" і "Усмоктування".
- Швидко натиснути важіль на коліні для спуска тиску.
- Від'єднувати коліно від розпилювального/усмоктувального шланга.
- Зняти кришку.
- Повісити усмоктувальний шланг у резервуар для чистої води.  
*див. мал. 9*
- Натиснути перемикач "Усмоктування" для включення усмоктувальної турбіни.
- Спорожнити резервуар для чистої води й вимкнути пристрій.
- Вийняти резервуар для брудної води із пристрою й спорожнити нього.

### Очистити пристрій

- Коліно (з усмоктувальною трубкою й форсункою) з'єднати з усмоктувальним шлангом.
- З'єднати сполучний елемент шланга подачі чистої води з коліном і зафіксувати його.
- Залити приблизно 2 літра водопровідної води в резервуар для чистої води.

#### Не додавати засіб для чищення.

- Установити форсунку в резервуар для брудної води.
- Натиснути перемикач "Розбризкування" для включення насоса мийного засобу.  
*див. мал. 10*
- Натиснути важіль на коліні й промити прилад протягом 1-2 хвилин.
- Включити пристрій.
- Витягнути мережний штекер зі штепсельної розетки.
- Вийняти резервуар для брудної води із пристрою й спорожнити нього.
- Очистити пристрій зовні.

## Транспортування

### **Увага!**

*Небезпека отримання травм та ушкоджень! При транспортуванні слід звернути увагу на вагу пристрою.*

- При транспортуванні усмоктувальну трубку покласти на рукоятку для носіння й зачепити розпилувальний/ усмоктувальний шланг за гачок.
- При перевезенні апарату в транспортних засобах слід враховувати місцеві діючі державні норми, направлені на захист від ковзання та перекидання.

## Зберігання

### **Увага!**

*Небезпека отримання травм та ушкоджень! При зберіганні звернути увагу на вагу пристрою.*

Цей прилад має зберігатися лише у внутрішніх приміщеннях.

## Догляд та технічне обслуговування

### **⚠ Обережно!**

*Небезпека поранення електричним струмом.*

*До проведення будь-яких робіт слід вимкнути пристрій та витягнути штекер.*

- Перевіряти перед кожним включенням на наявність ушкоджень мережний кабель, подовжувач і шланг.
- Щоб уникнути виникнення неприємного запаху при тривалому простій видалити всю воду із приладу.
- Регулярно очищати сітчастий фільтр резервуара чистої води й фільтр для затримання волокон резервуара брудної води.  
**див. мал. 11**

## Допомога у випадку неполадок

### **⚠ Обережно!**

*Небезпека поранення електричним струмом.*

*До проведення будь-яких робіт слід вимкнути пристрій та витягнути штекер.*

*Електричні конструктивні елементи повинні перевірятися тільки вповноваженою сервісною службою. При пошкодженнях, не зазначених у цьому розділі, у випадку сумніву або при чіткій вказівці слід звертатися до уповноваженої сервісної служби.*

### **Неприпустиме виділення води з форсунки.**

- Заповнити резервуар чистої води.
- Перевірити правильну посадку сполучних елементів на шланзі подачі чистої води.
- Розблокувати і витягнути кріплення форсунок, очистити або замінити форсунку.
- Очистити сітчастий фільтр елементу резервуара чистої води.
- Насос мийного засобу несправний, звернутися до служби сервісного обслуговування.

### **Крива струмина**

- Очистити мундштук форсунки.

### **Недостатня потужність всмоктування**

- Перевірити правильність установки кришок.
- Очистити ущільнення кришки й поверхню прилягання приладу.
- Очистити фільтр для затримання волокон.
- Перевірити шланг на предмет забруднення, при необхідності почистити.

## Насос мийного засобу шумить

- Долити воду в резервуар для чистої води.

## Запасні частини

- При цьому будуть використовуватись лише ті комплектуючі та запасні частини, що надаються виробником. Оригінальні комплектуючі та запасні частини замовляються по гарантії, щоб можна було безпечно та без перешкод використовувати пристрій.
- Асортимент запасних частин, що часто необхідні, можна знайти в кінці інструкції по експлуатації.
- Подальша інформація по запасним частинам є на сайті [www.kaercher.com](http://www.kaercher.com) в розділі Сервіс.

## Гарантія

У кожній країні діють умови гарантії, наданої відповідною фірмою-продавцем. Неполадки в роботі пристрою ми усуваємо безплатно протягом терміну дії гарантії, якщо вони викликані браком матеріалу чи помилками виготовлення. У випадку чинності гарантії звертяться до продавця чи в найближчий авторизований сервісний центр з документальним підтвердженням покупки.

## Заява при відповідності Європейського співтовариства

Цим ми повідомляємо, що нижче зазначена машина на основі своєї конструкції та конструктивного виконання, а також у випущеній у продаж моделі, відповідає спеціальним основним вимогам щодо безпеки та захисту здоров'я представлених нижче директив ЄС. У випадку неузгодженої з нами зміни машини ця заява втрачає свою силу.

**Продукт:** Розприскуючий екстрактор

**Тип:** 1.100-xxx

**Тип:** 1.193-xxx

**Відповідна директива ЄС**

2006/42/ЄС (+2009/127/ЄС)

2004/108/ЄС

**Прикладні гармонізуючі норми**

EN 55014-1: 2006 + A1: 2009

EN 55014-2: 1997 + A2: 2008

EN 60335-1

EN 60335-2-68

EN 61000-3-2: 2006 + A2: 2009

EN 61000-3-3: 2008

EN 62233: 2008

**Запропоновані національні норми**

-

Ті, хто підписалися діють за запитом та дорученням керівництва.



H. Jenner

CEO



S. Reiser

Head of Approbation

уповноважений по документації:  
S. Reiser

Alfred Kaercher GmbH & Co. KG

Alfred-Kaercher-Str. 28 - 40

71364 Winnenden (Germany)

Тел.: +49 7195 14-0

Факс: +49 7195 14-2212

Winnenden, 2012/06/01

## Технічні характеристики

		<b>Puzzi 100</b>	<b>Puzzi 200</b>
Номінальна напруга	V	220-240	220-240
Частота	Hz	50/60	50/60
Довжина мережевого кабелю	m	7,5	7,5
Клас захисту	--	II	II
Ступінь захисту	--	IPX4	IPX4
Потужність двигуна нагнітача (макс.)	W	1250	1250
Номінальна потужність двигуна нагнітача	W	1100	1100
Потужність (повна)	W	--	1350
Кількість повітря (макс.)	l/s	54	54
Нижній тиск (макс.)	kPa (mbar)	22 (220)	22 (220)
Потужність насоса розпилення	W	40	80
Напір струменя	MPa	0,1	0,2
Напір струменя (макс.)	MPa	0,3	0,3
Кількість розбризкуваного продукту	l/m	1	2
Місткість резервуару	l	14	14
Об'єм заповнення свіжої води	l	10	10
Об'єм заповнення брудної води	l	9	9
Потужність розетки приладу (макс.)	W	250	250
Довжина x ширина x висота	mm	665 x 320 x 435	665 x 320 x 435
Вага	kg	10,3	12,1
Температура навколишнього середовища (макс.)	°C	50	50
<b>Значення встановлено згідно стандарту EN 60335-2-68</b>			
Рівень шуму $L_{pA}$	dB(A)	68	68
Небезпека $K_{pA}$	dB(A)	1	1

# Puzzi 100

- 1.100-101.0 \*EUR
- 1.100-102.0 \*CH
- 1.100-103.0 \*AUS
- 1.100-104.0 \*GB
- 1.100-107.0 \*GB
- 1.100-116.0 \*EUR

# Puzzi 200

- 1.193-101.0 \*EUR
- 1.193-102.0 \*CH
- 1.193-103.0 \*AUS
- 1.193-104.0 \*GB
- 1.193-108.0 \*EUR

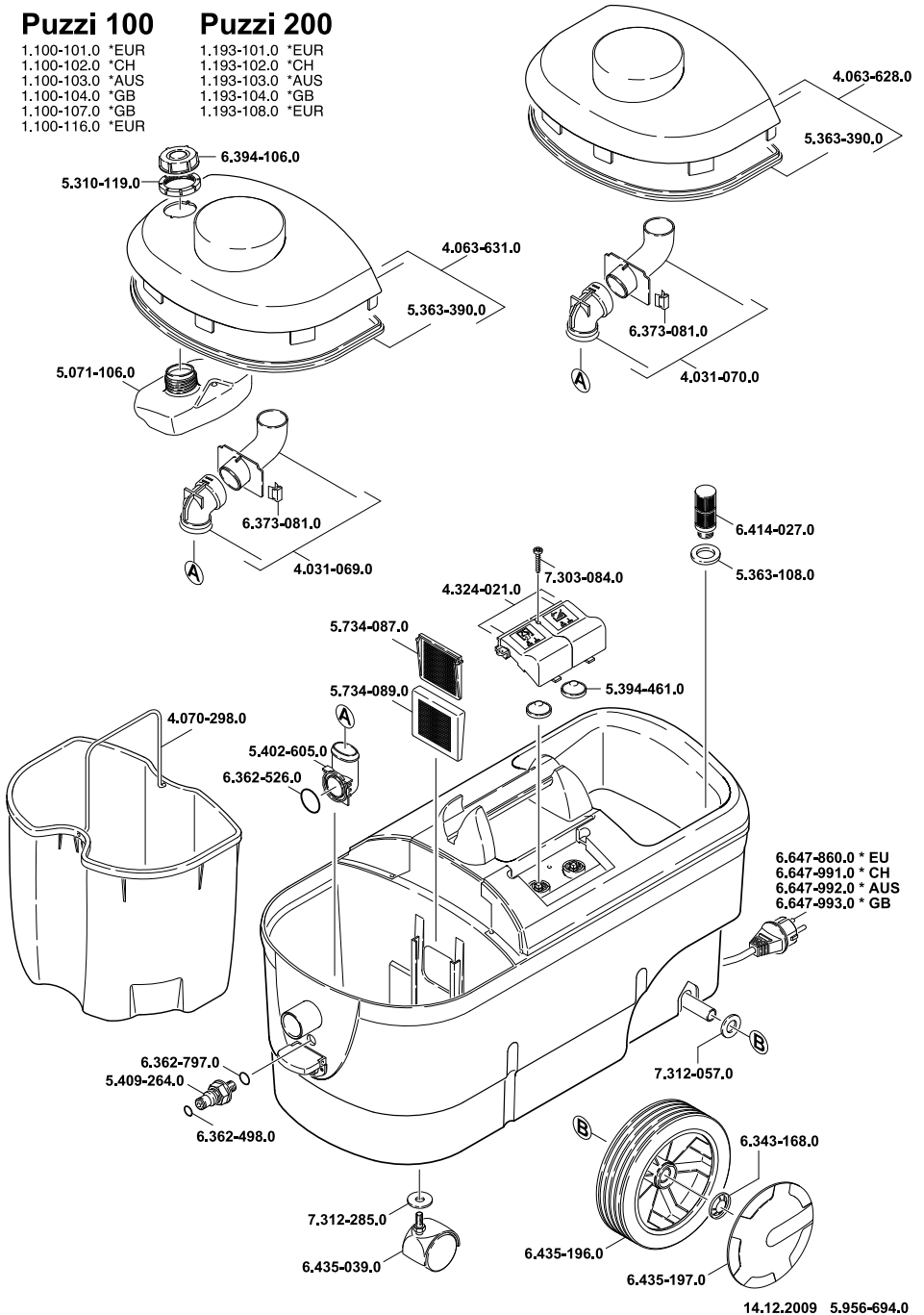

14.12.2009 5.956-694.0



# Puzzi 100

- 1.100-101.0 \*EUR
- 1.100-102.0 \*CH
- 1.100-103.0 \*AUS
- 1.100-104.0 \*GB
- 1.100-107.0 \*GB

# Puzzi 200

- 1.193-101.0 \*EUR
- 1.193-102.0 \*CH
- 1.193-103.0 \*AUS
- 1.193-104.0 \*GB

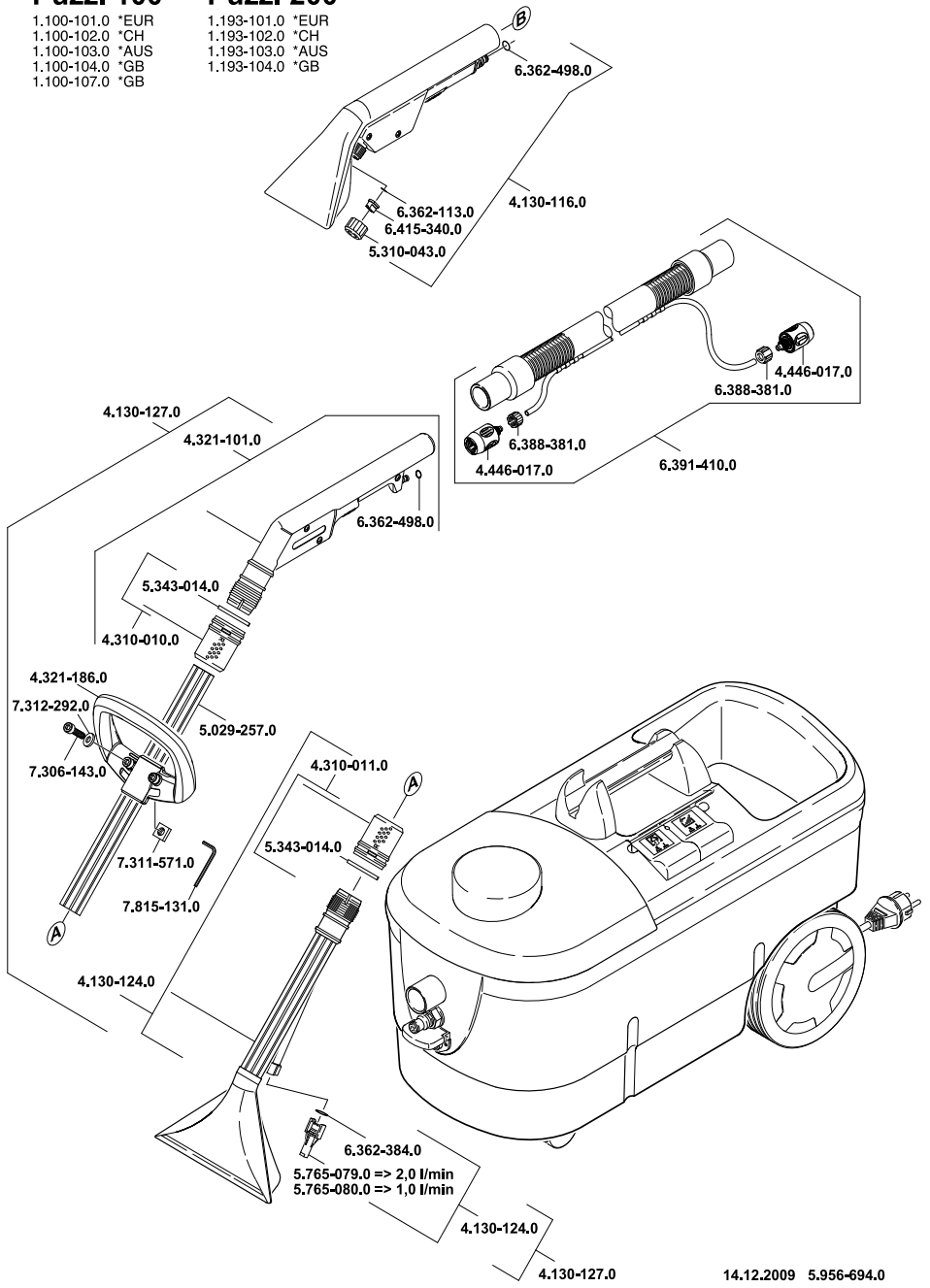

14.12.2009 5.956-694.0

- AE** Kärcher FZE, P.O. Box 17416, Jebel Ali Free Zone (South), Dubai, United Arab Emirates,  
☎+971 4 886-1177, www.kaercher.com
- AR** Kärcher S.A., Uruguay 2887 (1646) San Fernando, Pcia. de Buenos Aires  
☎+54-11 4506 3343, www.karcher.com.ar
- AT** Alfred Kärcher Ges.m.b.H., Lichtblaustraße 7, 1220 Wien,  
☎+43-1-25060-0, www.kaercher.at
- AU** Kärcher Pty. Ltd., 40 Koornang Road, Scoresby VIC 3179, Victoria,  
☎+61-3-9765-2300, www.karcher.com.au
- BE** Kärcher N.V., Industrieweg 12, 2320 Hoogstraten,  
☎+32-3-340 07 11, www.karcher.be
- BR** Kärcher Indústria e Comércio Ltda., Av. Professor Benedito Montenegro no 419, Betel, Paulínia - Estado de Sao Paulo, CEP 13.140-000  
☎+55-19-3884-9100, www.karcher.com.br
- CA** Kärcher Canada Inc., 6535 Millcreek Road, Unit 67, Mississauga, ON, L5N 2M2,  
☎+1-905-672-8233, www.karcher.ca
- CH** Kärcher AG, Industriestrasse, 8108 Dällikon, Kärcher SA, Croix du Péage, 1029 Villars-Ste-Croix,  
☎0844 850 864, www.kaercher.ch
- CN** Kärcher (Shanghai) Cleaning Systems, Co., Ltd., Part F, 2nd Floor, Building 17, No. 33, XI YA Road, Waigaoqiao Free Trade, Pudong, Shanghai, 200131  
☎+86-21 5076 8018, www.karcher.cn
- CZ** Kärcher spol. s r.o., Modletice c.p. 141, CZ-251 01 Ricany,  
☎+420/323/606 014, www.kaercher.cz
- DE** Alfred Kärcher Vertriebs-GmbH, Friedrich-List-Straße 4, 71364 Winnenden,  
☎+49-7195/903-0, www.kaercher.de
- DK** Kärcher Rengøringsystemer A/S, Helge Nielsens Alle 7A, 8723 Lösning,  
☎+45-70206667, www.karcher.dk
- ES** Kärcher, S.A., Pol. Industrial Font del Radium, Calle Josep Trueta, 6-7, 08403 Granollers (Barcelona),  
☎+34-902 17 00 68, www.karcher.es
- F** Kärcher S.A.S., Z.A. des Petits Carreaux, 5, avenue des Coquelicots, 94865 Bonneuil-sur-Marne,  
☎+33-1-4399-6770, www.karcher.fr
- FI** Kärcher OY, Yrittäjätie 17, 01800 Klaukkala,  
☎+358-207 413 600, www.karcher.fi
- GB** Kärcher (U.K.) Ltd., Kärcher House, Beaumont Road, Banbury, Oxon OX16 1TB,  
☎+44-1295-752-000, www.karcher.co.uk
- GR** Kärcher Cleaning Systems A.E., 31-33, Nikitara str. & Konstantinoupoleos str., 136 71 Athènes,  
☎+30-210-2316-153, www.karcher.gr
- HK** Kärcher Limited, Unit 10, 17/F., Apec Plaza, 49 Hoi Yuen Road, Kwun Tong, Kowloon,  
☎++(852)-2357-5863, www.karcher.com.hk
- HU** Kärcher Hungaria KFT, Tormásrét út 2., (Vendelpark), 2051 Biatorbagy,  
☎+36-23-530-64-0, www.kaercher.hu
- I** Kärcher S.p.A., Via A. Vespucci 19, 21013 Gallarate (VA),  
☎+39-848-998877, www.karcher.it
- IE** Kärcher Limited (Ireland), C1 Centrepoint Business Park, Oak Road, Dublin 12,  
☎(01) 409 7777, www.kaercher.ie
- JP** Kärcher (Japan) Co., Ltd., Irene Kärcher Building, No. 2, Matsusaka-Daira 3-chome, Taiwa-cho, Kurokawa-gun, Miyagi 981-3408,  
☎+81-22-344-3140, www.karcher.co.jp
- KR** Kärcher (Korea) Co. Ltd., 162 Gukhoe-daero, (872-2 Sinjeong-Dong), Seoul, Korea  
☎02-322 6588, A/S. 1544-6577, www.karcher.co.kr
- LV** Kärcher SIA, Mārupes nov., Mārupe, Kārļa Ulmaņa gatve 101, Rīga, LV-1046  
☎+371-67 80 87 07
- MX** Kärcher México, SA de CV, Av. Gustavo Baz No. 29-C, Col. Naucalpan Centro, Naucalpan, Edo. de México, C.P. 53000 México,  
☎+52-55-5357-04-28, www.karcher.com.mx
- MY** Kärcher Cleaning Systems Sdn. Bhd., 71 & 73 Jalan TPK 2/8, Taman Perindustrian Kinrara, Seksyen 2, 47100 Puchong, Selangor Darul Ehsan, Malaysia,  
☎+603 8073 3000, www.karcher.com.my
- NL** Kärcher B.V., Postbus 474, 4870 AL Etten-Leur,  
☎0900-33 666 33, www.karcher.nl
- NO** Kärcher AS, Stanseveien 31, 0976 Oslo, Norway,  
☎+47 815 20 600, www.karcher.no
- NZ** Kärcher Limited, 12 Ron Driver Place, East Tamaki, Auckland, New Zealand,  
☎+64 (9) 274-4603, www.karcher.co.nz
- PL** Kärcher Sp. z o.o., Ul. Stawowa 140, 31-346 Kraków,  
☎+48-12-6397-222, www.karcher.pl
- RO** Kärcher Romania srl, Sos. Odaii 439, Sector 1, RO-013606 BUKAREST,  
☎+40 37 2709001, www.kaercher.ro
- RU** Kärcher Ltd. Service Center, Москва, ул. Б.Почтовая, д. 40  
☎+7-495 789 90 76, www.karcher.ru
- SE** Kärcher AB, Tagenevägen 31, 42502 Hisings-Kärä,  
☎+46 (0)31-577 300, www.karcher.se
- SGP** Kärcher South East Asia Pte. Ltd., 5 Toh Guan Road East, #01-00 Freight Links Express Distripark, Singapore 608831,  
☎+65-6897-1811, www.karcher.com.sg
- SK** Kärcher Slovakia, s.r.o., Beniakovä 2, SK-94901 NITRA,  
☎+421 37 6555 798, www.kaercher.sk
- TR** Kärcher Servis Ticaret A.S., Mahmutbey Mahallesi İstoç, Petrol Plaza C-Blok Kat: 2-3, Bağcılar, 34218 Istanbul  
☎+90-212-659-43 69, www.karcher.com.tr
- TW** Kärcher Limited, 7/F, No. 66, Jhongjiheng Rd., Sinjhuang City, Taipei County 24243, Taiwan,  
☎+886-2-2991-5533, +886-800-666-825, www.karcher.com.tw
- UA** Kärcher Ltd., Petropavlivska Str., 4, Petropavlivska Borschagivka, Kyiv region, 08130,  
☎+380 44 594 7576, www.karcher.com.ua
- USA** To locate your local dealer please visit our web site at <http://www.karchercommercial.com> or call us at 888.805.9852
- ZA** Kärcher (Pty) Ltd., 144 Kuschke Street, Meadowdale, Edenvale, 1614,  
☎+27-11-574-5360, www.karcher.co.za